



## WASHER/DRYER USE AND CARE GUIDE

### Table of Contents

WASHER/DRYER SAFETY .....	2
ACCESSORIES.....	4
USING LESS WATER AND ENERGY .....	4
CHECK YOUR VENT SYSTEM FOR GOOD AIRFLOW .....	5
CONTROL PANEL AND FEATURES .....	6
WASHER CYCLE GUIDE .....	7
DRYER CYCLE GUIDE .....	8
USING YOUR WASHER.....	9
USING YOUR DRYER .....	12
ADDITIONAL FEATURES.....	13
WASHER/DRYER MAINTENANCE .....	14
TROUBLESHOOTING.....	18
WARRANTY.....	24
ASSISTANCE OR SERVICE .....	Back Cover

## LAVEUSE/SÉCHEUSE GUIDE D'UTILISATION ET D'ENTRETIEN

### Table des matières

SÉCURITÉ DE LA LAVEUSE/SÉCHEUSE .....	25
ACCESSOIRES.....	28
RÉDUCTION DE LA CONSOMMATION D'EAU ET D'ÉNERGIE. ....	28
VÉRIFICATION D'UNE CIRCULATION D'AIR ADÉQUATE POUR LE SYSTÈME D'ÉVACUATION .....	29
TABLEAU DE COMMANDE ET CARACTÉRISTIQUES.....	30
GUIDE DE PROGRAMMES DE LA LAVEUSE .....	31
GUIDE DE PROGRAMMES DE LA SÉCHEUSE .....	32
UTILISATION DE LA LAVEUSE .....	33
UTILISATION DE LA SÉCHEUSE .....	36
CARACTÉRISTIQUES SUPPLÉMENTAIRES.....	38
ENTRETIEN DE LA LAVEUSE/SÉCHEUSE .....	39
DÉPANNAGE .....	43
GARANTIE .....	51
ASSISTANCE OU SERVICE .....	Couverture arrière

## LAVADORA/SECADORA MANUAL DE USO Y CUIDADO

### Índice

SEGURIDAD DE LA LAVADORA/SECADORA .....	53
ACCESORIOS .....	56
USANDO MENOS AGUA Y ENERGÍA.....	56
REVISE QUE EL SISTEMA DE VENTILACIÓN TENGA UN BUEN FLUJO DE AIRE .....	57
PANEL DE CONTROL Y CARACTERÍSTICAS .....	58
GUÍA DE CICLOS DE LA LAVADORA.....	59
GUÍA DE CICLOS DE LA SECADORA .....	60
USO DE SU LAVADORA .....	61
USO DE SU SECADORA .....	64
CARACTERÍSTICAS ADICIONALES.....	66
MANTENIMIENTO DE LA LAVADORA/SECADORA.....	67
SOLUCIÓN DE PROBLEMAS.....	71
GARANTÍA.....	79
AYUDA O SERVICIO TÉCNICO.....	83

# Washer/Dryer Safety

## Your safety and the safety of others are very important.

We have provided many important safety messages in this manual and on your appliance. Always read and obey all safety messages.



This is the safety alert symbol.

This symbol alerts you to potential hazards that can kill or hurt you and others.

All safety messages will follow the safety alert symbol and either the word “DANGER” or “WARNING.” These words mean:

**! DANGER**

You can be killed or seriously injured if you don't immediately follow instructions.

**! WARNING**

You can be killed or seriously injured if you don't follow instructions.

All safety messages will tell you what the potential hazard is, tell you how to reduce the chance of injury, and tell you what can happen if the instructions are not followed.



## **WARNING - “Risk of Fire”**

- Clothes dryer installation must be performed by a qualified installer.
- Install the clothes dryer according to the manufacturer’s instructions and local codes.
- Do not install a clothes dryer with flexible plastic venting materials or flexible metal (foil type) duct. If flexible metal duct is installed, it must be of a specific type identified by the appliance manufacturer as suitable for use with clothes dryers. Flexible venting materials are known to collapse, be easily crushed, and trap lint. These conditions will obstruct clothes dryer airflow and increase the risk of fire.
- To reduce the risk of severe injury or death, follow all installation instructions.
- Save these instructions.

**WARNING:** Gas leaks cannot always be detected by smell.

Gas suppliers recommend that you use a gas detector approved by UL or CSA.

For more information, contact your gas supplier.

If a gas leak is detected, follow the “What to do if you smell gas” instructions.

**IMPORTANT:** When discarding or storing your old clothes dryer, remove the door.

**WARNING: For your safety, the information in this manual must be followed to minimize the risk of fire or explosion, or to prevent property damage, personal injury, or death.**

- **Do not store or use gasoline or other flammable vapors and liquids in the vicinity of this or any other appliance.**
- **WHAT TO DO IF YOU SMELL GAS:**
  - **Do not try to light any appliance.**
  - **Do not touch any electrical switch; do not use any phone in your building.**
  - **Clear the room, building, or area of all occupants.**
  - **Immediately call your gas supplier from a neighbor's phone. Follow the gas supplier's instructions.**
  - **If you cannot reach your gas supplier, call the fire department.**
- **Installation and service must be performed by a qualified installer, service agency, or the gas supplier.**

### IMPORTANT SAFETY INSTRUCTIONS

**WARNING:** To reduce the risk of fire, electric shock, or injury to persons when using the washer/dryer, follow basic precautions, including the following:

- Read all instructions before using the washer/dryer.
- Do not place items exposed to cooking oils in your dryer. Items contaminated with cooking oils may contribute to a chemical reaction that could cause a load to catch fire.
- Do not wash or dry articles that have been previously cleaned in, washed in, soaked in, or spotted with gasoline, dry-cleaning solvents, other flammable, or explosive substances as they give off vapors that could ignite or explode.
- Do not add gasoline, dry-cleaning solvents, or other flammable, or explosive substances to the wash water. These substances give off vapors that could ignite or explode.
- Do not allow children to play on or in the washer/dryer. Close supervision of children is necessary when the washer/dryer is used near children.
- Before the washer/dryer is removed from service or discarded, remove the doors to the washer/dryer compartments.
- Do not reach into the washer/dryer if the tub, agitator or drum is moving.
- Do not install or store the washer/dryer where it will be exposed to the weather.
- Do not tamper with controls.
- Clean dryer lint screen before or after each load.
- Under certain conditions, hydrogen gas may be produced in a hot water system that has not been used for 2 weeks or more. **HYDROGEN GAS IS EXPLOSIVE.** If the hot water system has not been used for such a period, before using the washing machine, turn on all hot water faucets and let the water flow from each for several minutes. This will release any accumulated hydrogen gas. As the gas is flammable, do not smoke or use an open flame during this time.
- Do not repair or replace any part of the washer/dryer or attempt any servicing unless specifically recommended in this Use and Care Guide or in published user-repair instructions that you understand and have the skills to carry out.
- Do not use fabric softeners or products to eliminate static unless recommended by the manufacturer of the fabric softener or product.
- Do not use heat to dry articles containing foam rubber or similarly textured rubber-like materials.
- Keep area around the exhaust opening and adjacent surrounding areas free from the accumulation of lint, dust, and dirt.
- The interior of the machine and dryer exhaust vent should be cleaned periodically by qualified service personnel.
- See "Electrical Requirements" section of the Installation Instructions booklet for grounding instructions.

**SAVE THESE INSTRUCTIONS**

State of California Proposition 65 Warnings:

**WARNING:** This product contains one or more chemicals known to the State of California to cause cancer.

**WARNING:** This product contains one or more chemicals known to the State of California to cause birth defects or other reproductive harm.

# Accessories

Enhance your dryer with these premium accessories.

For more high-quality items or to order, call **1-800-901-2042**, or visit us at [www.whirlpool.com/accessories](http://www.whirlpool.com/accessories).  
 In Canada call **1-800-807-6777**, or visit us at [www.whirlpoolparts.ca](http://www.whirlpoolparts.ca).

Part Number	Accessory:	Part Number	Accessory
8212614	Dryer vent lint brush	49971	Compact dryer stand – white
3404351	Drying rack – fits 29" (737 mm) Super Capacity, 6.5 cu. ft (0.18 cu. m) – side swing or hamper door	31682	All-purpose appliance cleaner
3406839	Drying rack – fits 29" (737 mm) Super Capacity Plus, 7.0 cu. ft (0.20 cu. m) – side swing door only	1903WH	Laundry supply storage cart

This washer does not include inlet water hoses. See Installation Instructions for installation accessories.

## Using Less Water and Energy

This washer is designed to use less water and energy, and complies with all 2015 energy standards. Wash cycles with controlled temperatures are designed to maintain cleaning performance while using less water and energy compared to older traditional washers. As a result, water levels will be lower, and hot and warm wash temperatures may not be as warm as you are used to.

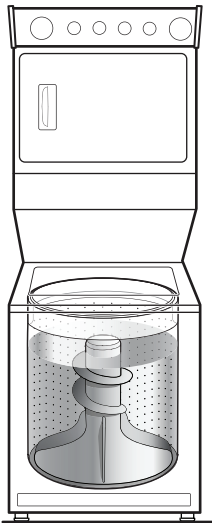

Traditional washer

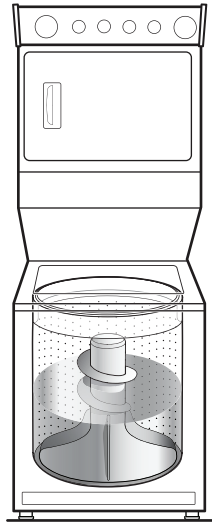

Reduced water washer

## Check Your Vent System for Good Airflow

### **⚠ WARNING**



#### Fire Hazard

**Use a heavy metal vent.**

**Do not use a plastic vent.**

**Do not use a metal foil vent.**

**Failure to follow these instructions can result in death or fire.**

### Good airflow

Along with heat, dryers require good airflow to efficiently dry laundry. Proper venting will reduce your drying times and improve your energy savings. See Installation Instructions.

The venting system attached to the dryer plays a big role in good airflow.

Service calls caused by improper venting are not covered by the warranty and will be paid by the customer, regardless of who installed the dryer.

### Maintain good airflow:

- Clean your lint screen before each load.
- Replace plastic or foil vent material with 4" (102 mm) diameter heavy, rigid vent material.

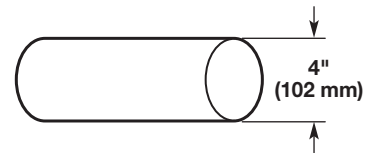

- Use the shortest length of vent possible.
- Use no more than four 90° elbows in a vent system; each bend and curve reduces airflow.

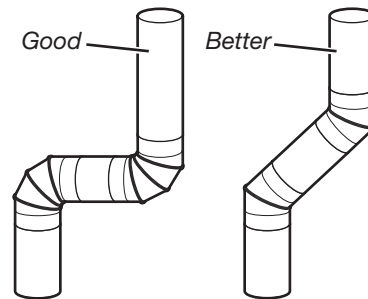

- Remove lint and debris from the exhaust hood.
- Remove lint from the entire length of the vent system at least every 2 years. When cleaning is complete, be sure to follow the Installation Instructions supplied with your dryer for final product check.
- Clear away items from the front of the dryer.

### Use Automatic cycles for better fabric care and energy savings

Use the Automatic Dry cycles to provide the most energy savings and enhanced fabric care from the dryer. During Automatic Dry cycles, drying air temperature or moisture level are sensed in the load. This sensing occurs throughout the drying cycle and the dryer shuts off when the load reaches the selected dryness. The Energy Preferred cycle will provide optimal energy savings.

With Timed Drying, the dryer runs the amount of time set and sometimes results in shrinkage, wrinkling, and static due to overdrying. Use Timed Drying for the occasional damp load that needs a little more drying time or when using the drying rack.

# Control Panel and Features

## 27" (68.5 cm) Models

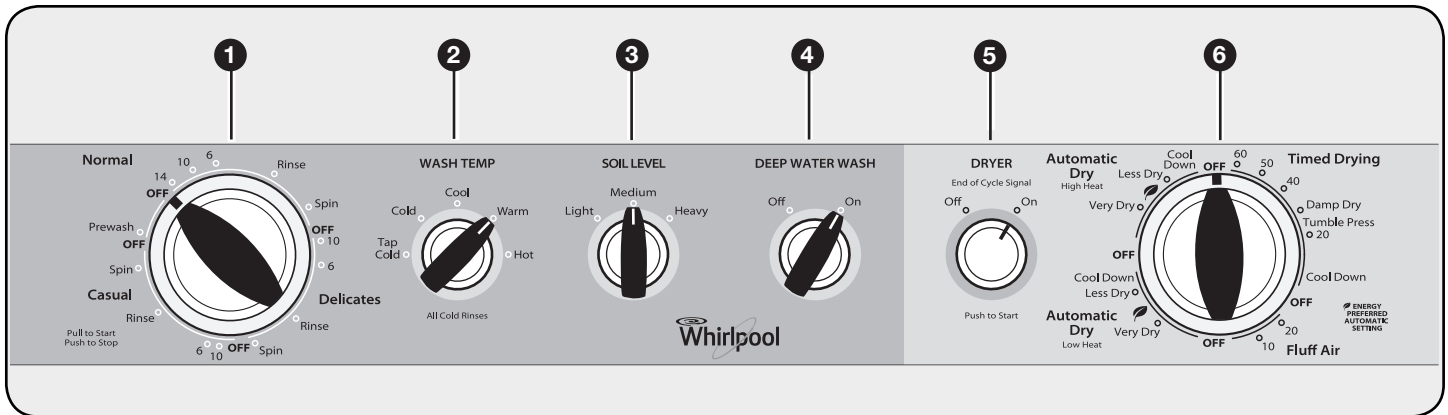

## 24" (61 cm) Models

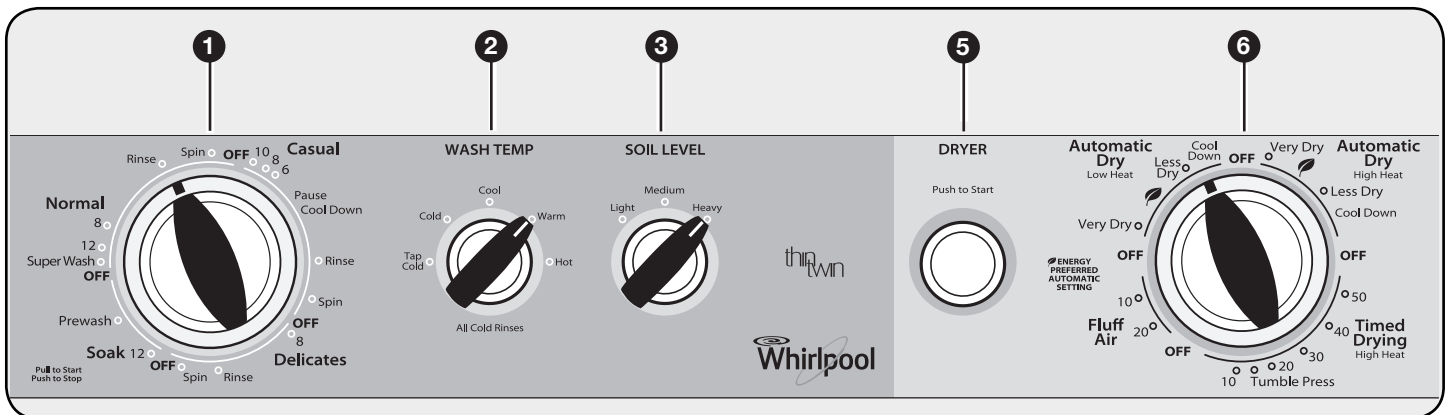

Not all features and options are available on all models.  
Appearance may vary.

### WASHER

- 1 WASH CYCLE KNOB**  
Use the Wash Cycle knob to select available cycles on your washer. Turn the knob to select a cycle for your laundry load. See “Cycle Guide” for detailed descriptions of cycles.
- 2 WASH TEMP**  
You may select a Wash Temperature based on the type of fabric and soils being washed. Use the warmest wash water safe for the fabric. Follow garment label instructions.
- 3 SOIL LEVEL**  
Select the most suitable setting (Light, Medium, or Heavy) for your load.
- 4 DEEP WATER WASH (on 27" models)**  
Select this option for bulky loads such as sheets or bedding.

### DRYER

- 5 PUSH TO START KNOB/END OF CYCLE SIGNAL**  
On 24" models, press the PUSH TO START knob to start the dryer.  
On 27" models, the PUSH TO START knob is used both to start the dryer and to select End of Cycle Signal. The End of Cycle Signal produces an audible sound when the drying cycle is finished. Promptly removing clothes at the end of the cycle reduces wrinkling. Turn the END OF CYCLE SIGNAL knob to select the desired setting (On or Off). Press the PUSH TO START knob to start the dryer.
- 6 DRYER CYCLE KNOB**  
Use your Dryer Cycle knob to select available cycles on your dryer. Turn the knob to select a cycle for your laundry load. See “Cycle Guide” for detailed descriptions of cycles.  
**TIMED DRYING**  
Will run the dryer for the specified time on the control. Drying time and temperature will depend on your dryer model.  
**AUTOMATIC DRY**  
Senses moisture in the load or air temperature and shuts off when the load reaches the selected dryness level. Gives the best drying in the shortest time. Drying time will vary based on fabric type, load size, and dryness setting.

# Washer Cycle Guide

Not all cycles or options are available on all models. Refer to the cycle control knob on your washer.

Wash temperatures are selected using the Wash Temp knob.

For best performance:

- Choose the cycle that best fits the load being washed.
- Use Prewash or Soak for heavily soiled clothing.
- Do not leave the washer lid open unattended once the washer has started to fill.

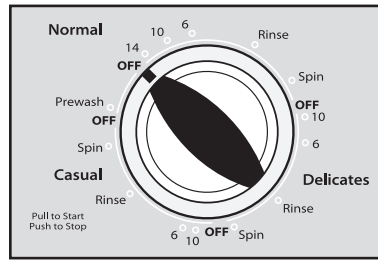

27" Models

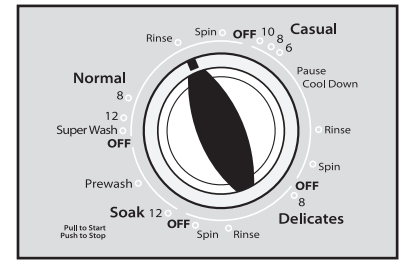

24" Models

## 27" Models

Items to wash:	Cycle:	Soil Level	Wash Times**:	Wash/Spin Speed:	Cycle Details:
Cottons and linens; loads that are moderately or heavily soiled	<b>Normal</b>	Medium or Heavy	6–14	High and Low/High	You may select a wash time based on your load. Select the Deep Water Wash option for bulky loads such as sheets or bedding.
Permanent press blends and synthetic fabrics that are lightly to moderately soiled	<b>Casual</b>	Light or Medium	6–10	High and Low/Low	You may select a wash time based on your load. Features a low-speed final spin to reduce wrinkling.
Lightly to moderately soiled delicate items and washable knits	<b>Delicates</b>	Light or Medium	6–10	Low/Low	Gently removes soils and minimizes wrinkling.
Heavily soiled or stained items that need pretreatment	<b>Prewash*</b>	Heavy	4	High/High	Brief periods of agitation and soak followed by a 4-minute pre-wash featuring high-speed agitation.

\* You should use the amount of detergent or presoak additive recommended by the manufacturer. After the cycle ends, you may add detergent and start a new wash cycle.

\*\*Approximate time in minutes.

**IMPORTANT:** Do not presoak items in your washer by lifting the lid or stopping the cycle. Failure to follow this instruction can result in property damage. If needed, presoak items in a small wash basin prior to loading the washer.

## 24" Models

Items to wash:	Cycle:	Soil Level	Wash Times**:	Wash/Spin Speed:	Cycle Details:
Cottons and linens; loads that are moderately or heavily soiled	<b>Normal</b>	Medium or Heavy	8–12	High and Low/High	You may select a wash time based on your load.
Heavily soiled loads	<b>Super Wash</b>	Heavy	14	High/High	The longest wash time.
Permanent press blends and synthetic fabrics that are lightly to moderately soiled	<b>Casual</b>	Light or Medium	6–10	High and Low/Low	You may select a wash time based on your load. Features a low-speed final spin to reduce wrinkling.
Lightly to moderately soiled delicate items and washable knits	<b>Delicates</b>	Light or Medium	8	Low/Low	Gently removes soils and minimizes wrinkling.
Heavily soiled or stained items that need pretreatment	<b>Soak*</b>	Heavy	12	High/High	Brief periods of agitation and soak followed by a 2-minute pre-wash featuring high-speed agitation.

\* You should use the amount of detergent or presoak additive recommended by the manufacturer. After the cycle ends, you may add detergent and start a new wash cycle.

\*\*Approximate time in minutes.

**IMPORTANT:** Do not presoak items in your washer by lifting the lid or stopping the cycle. Failure to follow this instruction can result in property damage. If needed, presoak items in a small wash basin prior to loading the washer.

# Dryer Cycle Guide — Automatic Dry Cycles

Not all cycles and settings are available on all models.

**AUTOMATIC DRY** – Automatic cycles give the best drying in the shortest time. They sense moisture in the load or air temperature and shut off when the load reaches the selected dryness level. Drying time varies based on fabric type, load size, and dryness setting.

Select a drying temperature based on the fabrics in your load. If you are unsure of the temperature to select for a load, select the lower setting rather than the higher setting.

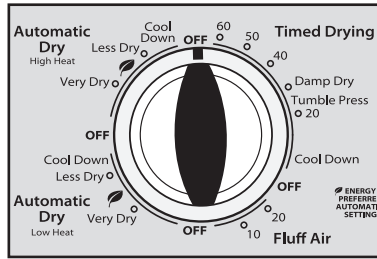

27" Models

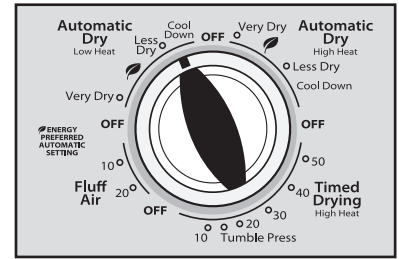

24" Models

Items to dry:	Cycle:	Available Options:	Cycle Details:
Most loads, including jeans, heavy work clothes, towels	AUTOMATIC DRY (High Heat)	End of Cycle Signal (on 27" models)	Automatic cycles include a cool down cycle to make the load easier to handle.  An ENERGY PREFERRED AUTOMATIC SETTING is available for optimal energy savings.
Medium to lightweight synthetics, permanent press, no-iron items or smaller, lighter loads, including work clothes, medium weight fabrics, sheets, casual, shirts, pants, lightweight items, synthetics, delicates, athletic wear	AUTOMATIC DRY (Low Heat)	End of Cycle Signal (on 27" models)	

**NOTE:** If loads do not seem as dry as you would like, select Very Dry next time you dry a similar load. If loads seem drier than you like, select Less Dry next time you dry a similar load.

# Dryer Cycle Guide — Timed Drying

Not all cycles and settings are available on all models.

Will run the dryer for the selected time.

Items to dry:	Cycle:	Temperature:	Available Options:	Cycle Details:
Rubber, plastic, heat-sensitive fabrics	Fluff Air	No Heat	Time Adjustment End of Cycle Signal (on 27" models)	No-heat drying.
Any load	Damp Dry (on 27" models)	High	End of Cycle Signal (on 27" models)	Dries items to a damp level or for items that do not require an entire drying cycle.
Any load	Tumble Press®	High	End of Cycle Signal (on 27" models)	Helps remove wrinkles in dry clothing, such as those found in clothes packed in a suitcase or in items wrinkled from being left in the dryer too long.
Heavy, bulky, or lightweight items	Timed Drying	High	Time Adjustment End of Cycle Signal (on 27" models)	Completes drying if items are still damp.



# Using Your Washer

## ⚠ WARNING



### Fire Hazard

Never place items in the washer that are dampened with gasoline or other flammable fluids.

No washer can completely remove oil.

Do not dry anything that has ever had any type of oil on it (including cooking oils).

Doing so can result in death, explosion, or fire.

## ⚠ WARNING



### Electrical Shock Hazard

Plug into a grounded 3 prong outlet.

Do not remove ground prong.

Do not use an adapter.

Do not use an extension cord.

Failure to follow these instructions can result in death, fire, or electrical shock.

## 1. Sort and prepare your laundry

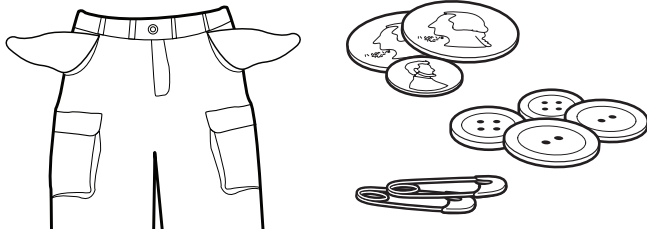

- Empty pockets. Loose change, buttons, or any small object can pass under the agitator and become trapped, causing unexpected sounds.
- Sort items by recommended cycle, water temperature, and colorfastness.
- Separate heavily soiled items from lightly soiled.
- Separate delicate items from sturdy fabrics.
- Do not dry garments if stains remain after washing, because heat can set stains into fabric.
- Treat stains promptly.
- Close zippers, fasten hooks, tie strings and sashes, and remove non-washable trim and ornaments.
- Mend rips and tears to avoid further damage to items during washing.

### Helpful Tips:

- When washing water-proof or water-resistant items, load evenly.
- Use mesh garment bags to help avoid tangling when washing delicate or small items.
- Turn knits inside out to avoid pilling. Separate lint-takers from lint-givers. Synthetics, knits, and corduroy fabrics will pick up lint from towels, rugs, and chenille fabrics.

**NOTE:** Always read and follow fabric care label instructions to avoid damage to your garments.

## 2. Add laundry products

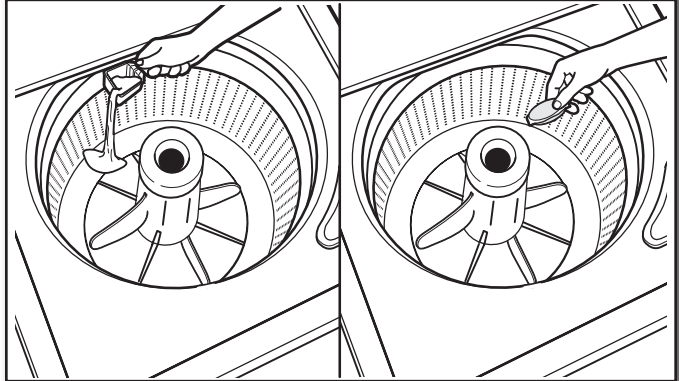

Add a measured amount of detergent or single-dose laundry packet into the basket before adding clothes. If using Oxi-type boosters, color-safe bleach, or fabric softener crystals, add to the bottom of the washer basket as well.

**IMPORTANT:** Follow the manufacturer's instructions to determine the amount of laundry products to use.

### 3. Load laundry into washer

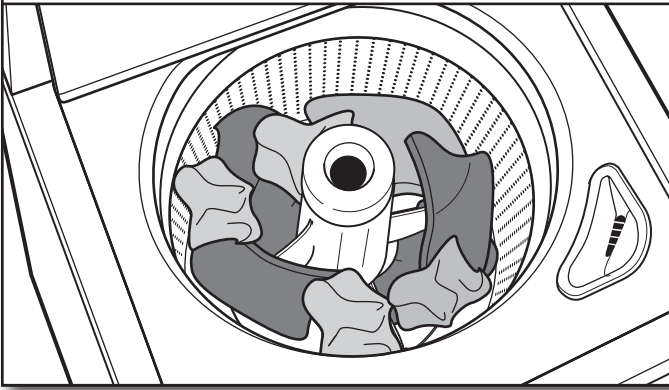

Load garments in loose heaps evenly around basket wall. For best results, do not pack the load tightly. Do not wrap large items such as sheets around the agitator; load them in loose piles around the sides of the basket. Try mixing different sized items to reduce tangling.

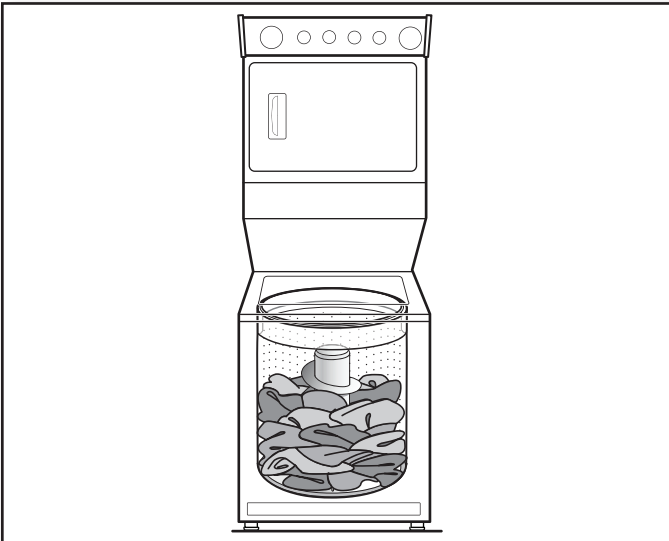

**IMPORTANT:** Do not tightly pack or force items into washer. Items need to move freely for best cleaning and to reduce wrinkling and tangling.

### 4. Add liquid chlorine bleach to dispenser (on 27" models)

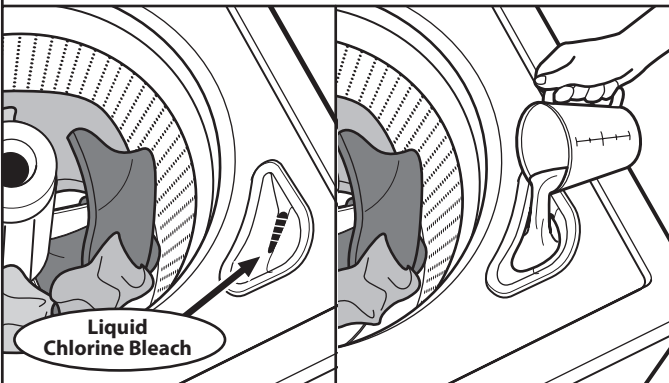

Do not overfill, dilute, or use more than 1 cup (250 mL). Do not use color-safe bleach or Oxi products in the same cycle with liquid chlorine bleach.

### 5. Add fabric softener to dispenser (on 27" models)

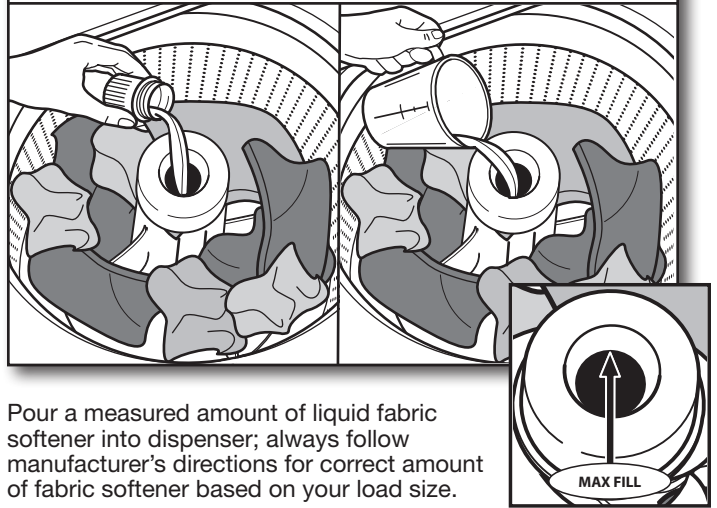

Pour a measured amount of liquid fabric softener into dispenser; always follow manufacturer's directions for correct amount of fabric softener based on your load size.

Dilute liquid fabric softener by filling the dispenser with warm water until liquid reaches the underside of the rim. See max fill line arrows. Do not overfill.

#### Adding Liquid Fabric Softener Manually to Wash Load

On models without a fabric softener dispenser (24" models), or to add fabric softener manually on dispenser models, during the final rinse, wait until the washer has completed filling, then push in the Cycle knob to pause the washer. Lift the lid and add the measured recommended amount of liquid fabric softener (diluted with 1/2 to 1 cup [125 to 250 mL] warm water). Do not allow liquid fabric softener to spill, splash, drip, or run into the basket or on load. Do not use more than the recommended amount. Close the lid and pull out the Cycle knob to start the washer.

### 6. Select cycle

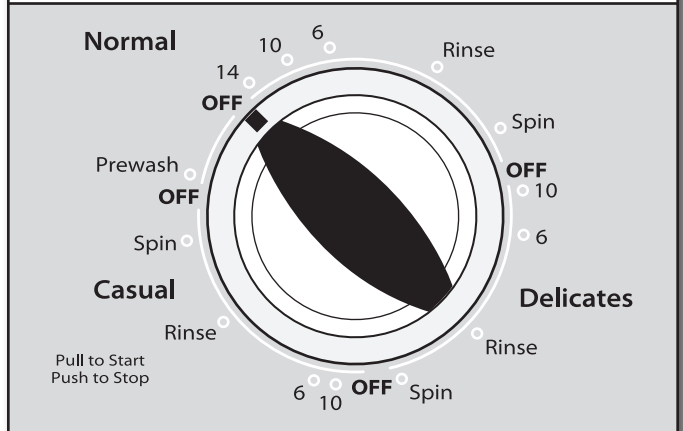

Turn Cycle knob clockwise to choose your wash cycle. For more information, see "Cycle Guide."

## 7. Select SOIL LEVEL

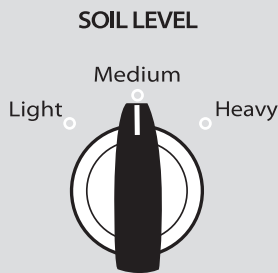

Select the soil level setting most suitable for your load.

## 8. Select TEMPERATURE



Once you select a cycle, select the desired wash temperature by turning the WASH TEMP knob to the appropriate setting based on your load. All rinses are tap cold.

**NOTE:** Always read and follow fabric care label instructions to avoid damage to your garments.

## 9. Select Deep Water Wash option (on 27" models)

### DEEP WATER WASH

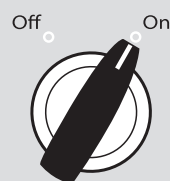

On some models, set DEEP WATER WASH to ON for bulky loads such as sheets or bedding.

## 10. Pull out Cycle knob to begin wash cycle

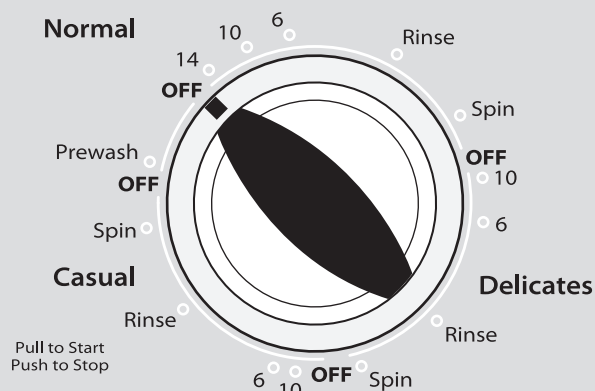

Close the washer lid and pull out the Cycle knob to start the washer.

**NOTE:** Some washers will only fill with the lid in the closed position.

### To add a garment after washer starts:

- Push in the Cycle knob to stop the washer.
- Open the lid and add the item(s).
- Close the lid and pull the Cycle knob out to resume the cycle. Do not leave the lid open unattended once the washer has started filling.
- For best performance, do not interrupt washer cycle once the washer has been started.

Wash Temp	Suggested Fabrics
<b>Hot</b> Some cold water is added to save energy. This will be cooler than your hot water heater setting.	Whites and pastels Durable garments Heavy soils
<b>Warm</b> Some cold water will be added, so this will be cooler than what your previous washer provided.	Bright colors Moderate to light soils
<b>Cool</b> Some warm water may be added to assist in soil removal and to help dissolve detergents.	Colors that bleed or fade Light soils
<b>Cold</b> A small amount of warm water may be added to assist in soil removal and to help dissolve detergents. Water will be colder than "Cool" setting.	Dark colors that bleed or fade Light soils
<b>Tap Cold</b> This is the temperature from your faucet.	Dark colors that bleed or fade Light soils

# Using Your Dryer

## ⚠ WARNING



### Explosion Hazard

Keep flammable materials and vapors, such as gasoline, away from dryer.

Do not dry anything that has ever had anything flammable on it (even after washing).

Failure to follow these instructions can result in death, explosion, or fire.

**WARNING:** To reduce the risk of fire, electric shock, or injury to persons, read the IMPORTANT SAFETY INSTRUCTIONS before operating this dryer.

Before using your dryer, wipe the dryer drum with a damp cloth to remove dust from storing and shipping.

## ⚠ WARNING



### Fire Hazard

No washer can completely remove oil.

Do not dry anything that has ever had any type of oil on it (including cooking oils).

Items containing foam, rubber, or plastic must be dried on a clothesline or by using an Air Cycle.

Failure to follow these instructions can result in death or fire.

## 1. Clean the lint screen

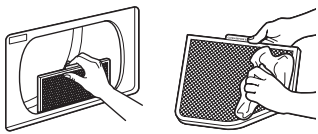

27" models

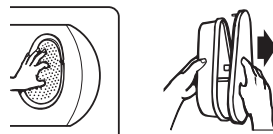

24" models

Clean the lint screen before each load.

On 27" models, pull the lint screen straight up. Roll lint off the screen with your fingers. Push the lint screen firmly back into place.

On 24" models, reach inside the drum and pull out the lint screen and its cover, and separate the cover and the screen by squeezing the screen and pulling on the cover at the same time. Roll lint off the screen with your fingers. Put the lint screen and its cover back together and push firmly into place.

On all models, do not rinse or wash screen to remove lint. For additional cleaning information, see "Cleaning the lint screen."

## 2. Load the dryer

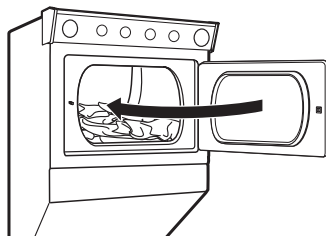

Place laundry in the dryer. Close the door.

**NOTE:** Your model may have a different door than the one shown.

Do not tightly pack the dryer; clothes should be able to tumble freely.

## 3. Select cycle

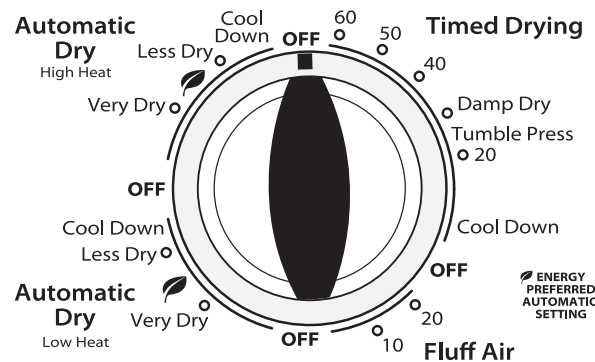

Select the desired cycle for your load. See "Cycle Guide" for more information about each cycle.

### AUTOMATIC DRY Cycles

You can select a different dryness level, depending on your load, by turning the knob to the desired dryness level.

Selecting Very Dry, ENERGY PREFERRED, or Less Dry automatically adjusts the dryness level at which the dryer will shut off. Once a dryness level is set, it cannot be changed without stopping the cycle.

AUTOMATIC DRY cycles give the best drying in the shortest time. Drying time varies based on fabric type, load size, and dryness setting.

**NOTE:** Very Dry removes more load moisture. ENERGY PREFERRED is used for a starting point for AUTOMATIC DRY cycles. Choose ENERGY PREFERRED for optimal energy savings. Less Dry removes less moisture and is used for loads you may want to put on a hanger to complete drying.

#### 4. Select End of Cycle Signal (optional, on 27" models only)

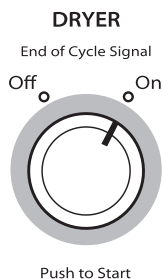

Your dryer may have an End of Cycle Signal. The signal is helpful when drying items that should be removed from the dryer as soon as it stops. On the PUSH TO START button, turn the END OF CYCLE SIGNAL selector to ON or OFF. The signal will sound only if the selector is set to ON.

**NOTE:** When the Tumble Press® setting is selected and the End of Cycle Signal is on, the tone will sound every 5 minutes until the clothes are removed or the Tumble Press® setting ends.

#### 5. Press PUSH TO START knob to begin cycle

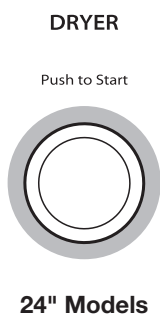
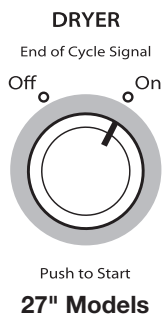

Push and hold the PUSH TO START knob to begin the cycle.

Promptly remove garments after cycle has completed to reduce wrinkling. Use the Tumble Press® feature to avoid wrinkling when you are unable to remove a load from the dryer as soon as it stops.

## Additional Features

### USING THE DRYING RACK

To obtain a drying rack for your dryer, follow the instructions included in your dryer drum. Remove and discard any packing material before use.

Use the drying rack for items that you do not want to tumble dry, such as sweaters and tennis shoes. When you use the drying rack, the drum continues to turn, but the rack remains stationary.

The drying rack is intended for use with the Timed Drying cycles only. The drying rack cannot be used with Automatic Dry cycles.

#### To use the drying rack:

**IMPORTANT:** Do not remove the lint screen.

1. Open dryer door.

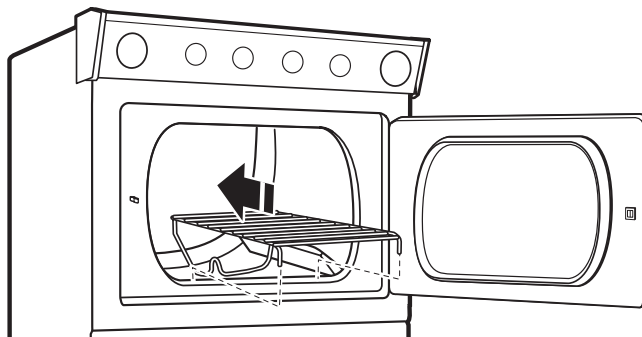

2. Align the two hooks on the front of the drying rack with the holes in the dryer door opening and press down fully into holes. Rest the rear support on the dryer back ledge.

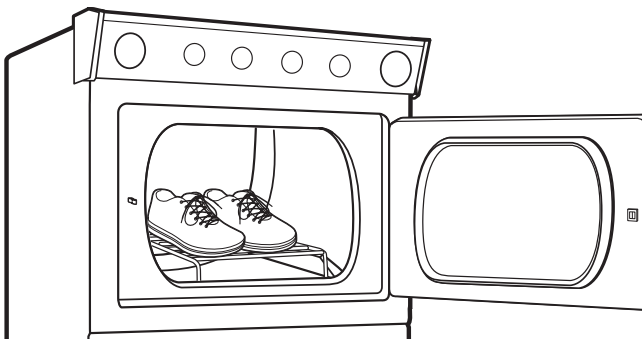

3. Place wet items on top of the drying rack. Allow space around items for air to circulate. The drying rack does not move, but the drum will rotate. Make sure items do not hang over the edges or between drying rack grille.
4. Close the door.
5. Select a Timed Drying/Fluff Air or Low Temperature cycle. Items containing foam, rubber, or plastic must be dried on a clothesline or by using the Fluff Air setting.
6. Start the dryer.

**NOTE:** Check the lint screen and remove any lint accumulated from items dried on the drying rack after the cycle is finished.

# Washer/Dryer Maintenance

## WATER INLET HOSES

Replace inlet hoses after 5 years of use to reduce the risk of hose failure. Periodically inspect and replace inlet hoses if bulges, kinks, cuts, wear, or leaks are found.

When replacing your inlet hoses, mark the date of replacement on the label with a permanent marker.

## WASHER CARE

### Recommendations to Help Keep Your Washer Clean and Performing at its Best

1. Always follow the detergent manufacturer's instructions regarding the amount of detergent to use. Never use more than the recommended amount because that may increase the rate at which detergent and soil residue accumulate inside your washer, which in turn may result in undesirable odor.
2. Use warm and hot wash water settings sometimes (not exclusively cold water washes), because they do a better job of controlling the rate at which soils and detergent accumulate.
3. Always leave the washer lid open between uses to help dry out the washer and prevent the buildup of odor-causing residue.

### Cleaning Your Top Loading Washer

Read these instructions completely before beginning the routine cleaning processes recommended below. This Washer Maintenance Procedure should be performed, at a minimum, once per month or every 30 wash cycles, whichever occurs sooner, to control the rate at which soils and detergent may otherwise accumulate in your washer. To keep washer interior odor-free, follow this recommended monthly cleaning procedure:

#### affresh® Washer Cleaner Cycle Procedure (Recommended for Best Performance):

- a. Open the washer lid and remove any clothing or items.
- b. Place an affresh® Washer Cleaner tablet in the bottom of the washer basket.
- c. Do not add any detergent or other chemical to the washer when following this procedure.
- d. Close the washer lid.
- e. Select Normal 14 (27" models) or Super Wash (24" models) cycle, Hot Temperature, and Heavy Soil Level.
- f. Pull out the Cycle knob. Water will pour into washer for a moment and then pause; the lid will lock and the cycle will continue.

**NOTE:** For best results, do not interrupt cycle. If cycle must be interrupted, push in the Cycle knob.

## WASHER CARE (cont.)

### Chlorine Bleach Procedure (Alternative):

- a. Open the washer lid and remove any clothing or items.
- b. Add 1 cup (236 mL) of liquid chlorine bleach to the bleach compartment.

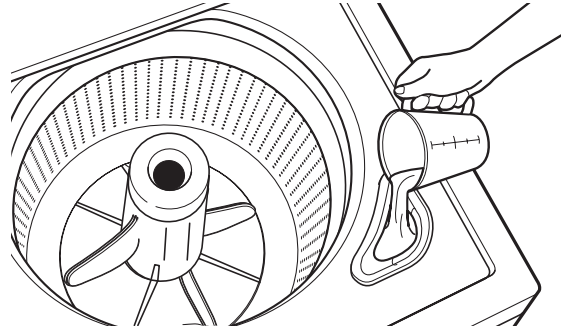

**NOTE:** Use of more liquid chlorine bleach than is recommended above could cause washer damage over time.

- c. Do not add any detergent or other chemical to the washer when following this procedure.
- d. Close the washer lid.
- e. Select Normal 14 (27" models) or Super Wash (24" models) cycle, Hot Temperature, and Heavy Soil Level.
- f. Pull out the Cycle knob. Water will pour into washer for a moment and then pause; the lid will lock and the cycle will continue.

**NOTE:** For best results, do not interrupt cycle. If cycle must be interrupted, push in the Cycle knob.

### Cleaning the liquid fabric softener dispenser (on some models)

1. Remove dispenser by grasping top with both hands and squeezing, while pushing upward with thumbs.
2. Rinse dispenser under warm water, then replace it.

**NOTE:** To avoid damage to the washer or clothing, do not wash clothes with the liquid fabric softener dispenser removed.

### Cleaning the bleach dispenser (on some models)

Wipe the inside of the bleach dispenser with a clean, damp cloth.

### Cleaning the Outside of the Washer

Use a soft, damp cloth or sponge to wipe away any spills. Use only mild soaps or cleaners when cleaning external washer surfaces.

**IMPORTANT:** To avoid damaging the washer's finish, do not use abrasive products.

## CLEANING THE WASHER/DRYER LOCATION

Keep washer/dryer area clear and free from items that would block the airflow for proper washer/dryer operation. This includes clearing piles of laundry in front of the washer/dryer.

## ⚠ WARNING



### Explosion Hazard

Keep flammable materials and vapors, such as gasoline, away from dryer.

Place dryer at least 18 inches (460 mm) above the floor for a garage installation.

Failure to do so can result in death, explosion, or fire.

## CLEANING THE DRYER INTERIOR

### To clean dryer drum

1. Apply a liquid, nonflammable household cleaner to the stained area of the drum and rub with a soft cloth until stain is removed.
2. Wipe drum thoroughly with a damp cloth.
3. Tumble a load of clean cloths or towels to dry the drum.

**NOTE:** Garments that contain loose dyes, such as denim blue jeans or brightly colored cotton items, may discolor the dryer interior. These stains are not harmful to your dryer and will not stain future loads of clothes. Dry these items inside out to avoid drum staining.

## REMOVING ACCUMULATED LINT

### From Inside the Dryer Cabinet

Lint should be removed every 2 years, or more often, depending on dryer usage. Cleaning should be done by a qualified servicer.

### From the Exhaust Vent

Lint should be removed every 2 years, or more often, depending on dryer usage.

## CLEANING THE LINT SCREEN

### Every load cleaning

A screen blocked by lint can increase drying time.

On 27" models, the lint screen is located in the door opening of the dryer.

On 24" models, it is located inside the dryer on the back wall.

### To clean:

1. On 27" models, pull the lint screen straight up. Roll lint off the screen with your fingers.

On 24" models, pull out the lint screen and its cover, and separate the cover and the screen by squeezing the screen and pulling on the cover at the same time. Roll lint off the screen with your fingers.

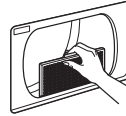

27" models



24" models

On all models, do not rinse or wash the screen to remove lint. Wet lint is hard to remove.

2. On 27" models, push the lint screen firmly back into place.

On 24" models, put the lint screen and its cover back together and push firmly back into place.

### IMPORTANT:

- Do not run the dryer with the lint screen loose, damaged, blocked, or missing. Doing so can cause overheating and damage to both the dryer and fabrics.
- If lint falls off the screen into the dryer during removal, check the exhaust hood and remove the lint. See "Venting Requirements" in the Installation Instructions.

### As needed cleaning

Laundry detergent and fabric softener residue can build up on the lint screen. This buildup can cause longer drying times for your clothes, or cause the dryer to stop before your load is completely dry. The screen is probably clogged if lint falls off while the screen is in the dryer.

Clean the lint screen with a nylon brush every 6 months, or more frequently, if it becomes clogged due to a residue buildup.

### To wash:

1. Roll lint off the screen with your fingers.
2. Wet both sides of lint screen with hot water.
3. Wet a nylon brush with hot water and liquid detergent. Scrub lint screen with the brush to remove residue buildup.

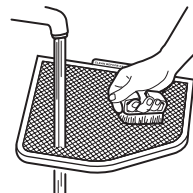

27" models



24" models

4. Rinse screen with hot water.
5. Thoroughly dry lint screen with a clean towel. Reinstall screen in dryer.

## CHANGING THE DRUM LIGHT (on some models)

1. Unplug dryer or disconnect power.
2. Open the dryer door. Locate the light bulb cover on the back wall of the dryer. Using a Phillips-head screwdriver, remove the screw located in the lower right-hand corner of the cover. Remove the cover.

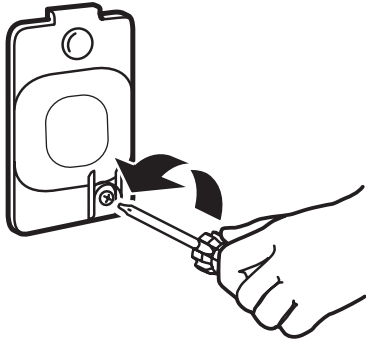

3. Turn bulb counterclockwise. Replace the bulb with a 10-watt appliance bulb only. Replace the cover and secure with the screw.
4. Plug into a grounded outlet or reconnect power.

## VACATION, STORAGE, AND MOVING CARE

### Non-Use or Storage Care

Operate your washer/dryer only when you are at home. If you will be on vacation or not using your washer/dryer for an extended period of time, you should:

1. Unplug washer/dryer or disconnect power.
2. Turn off water supply to washer, to avoid flooding due to water pressure surge.
3. For gas dryers only: Close shut-off valve to gas supply line.
4. Clean lint screen. See "Cleaning the Lint Screen".

### Moving Care

#### For power supply cord-connected washer/dryers:

1. Unplug the power supply cord.
2. Make sure leveling legs are secure in washer/dryer base.
3. Continue with "For washers" in next column.

## ⚠ WARNING



### Electrical Shock Hazard

**Disconnect power before servicing.**

**Replace all parts and panels before operating.**

**Failure to do so can result in death or electrical shock.**

## VACATION, STORAGE, AND MOVING CARE (cont.)

### For direct-wired washer/dryers:

1. Turn off power at fuse or breaker box.
2. Disconnect wiring.
3. Make sure leveling legs are secure in washer/dryer base.
4. Continue with "For washers" below.

### For gas washer/dryers:

1. Unplug or disconnect power to washer/dryer.
2. Close shut-off valve in gas supply line.
3. Disconnect gas supply line pipe and remove fittings attached to dryer pipe.
4. Cap the open fuel supply line.
5. Make sure leveling legs are secure in washer/dryer base.
6. Continue with "For washers" below.

### For washers:

1. Shut off both water faucets. Disconnect and drain water inlet hoses.
2. If washer/dryer will be moved during freezing weather, follow "Winter Storage Care" directions before moving.
3. Disconnect drain hose from drain system and drain any remaining water into a pan or bucket. Disconnect drain hose from back of washer.
4. Place inlet hoses and drain hose inside washer basket.
5. Drape power cord over edge and into washer basket.
6. Place packing tray from original shipping materials back inside washer/dryer. If you do not have packing tray, place heavy blankets or towels into basket opening. Close lids/doors and place tape over lids/doors and down front of washer/dryer. Keep lids/doors taped until washer/dryer is placed in new location.



## WINTER STORAGE CARE

**IMPORTANT:** To avoid damage, install and store washer/dryer where it will not freeze. Because some water may stay in hoses, freezing can damage washer/dryer. If storing or moving during freezing weather, winterize your washer/dryer.

### To winterize washer/dryer:

1. Shut off both water faucets, disconnect and drain water inlet hoses.
2. Put 1 qt. (1 L) of R.V.-type antifreeze in basket and run washer on RINSE cycle for about 30 seconds to mix antifreeze and remaining water.
3. Unplug washer/dryer or disconnect power.

## REINSTALLING/USING WASHER/DRYER AGAIN

To reinstall washer/dryer after non-use, vacation, moving, or winter storage:

1. Refer to Installation Instructions to locate, level, and connect washer/dryer.
2. Before using again, run washer/dryer through the following recommended procedure:

### To use washer/dryer again:

1. Flush water pipes and hoses. Reconnect water inlet hoses. Turn on both water faucets.

(continued in next column)

In the U.S.A.

## ⚠ WARNING



### Electrical Shock Hazard

**Plug into a grounded 3 prong outlet.**

**Do not remove ground prong.**

**Do not use an adapter.**

**Do not use an extension cord.**

**Failure to follow these instructions can result in death, fire, or electrical shock.**

In Canada

## ⚠ WARNING



### Electrical Shock Hazard

**Plug into a grounded 4 prong outlet.**

**Failure to do so can result in death or electrical shock.**

2. Plug in washer/dryer or reconnect power.
3. Run washer through a complete cycle to clean washer and remove antifreeze, if used. Use half the manufacturer's recommended amount of detergent for a medium-size load.

# Troubleshooting — Washer

First try the solutions suggested here or visit our website at [www.whirlpool.com/product\\_help](http://www.whirlpool.com/product_help) –  
In Canada [www.whirlpool.ca](http://www.whirlpool.ca) for assistance and to possibly avoid a service call.

If you experience	Possible Causes	Solution
<b>Vibration or Off-Balance</b>		
Check the following for proper installation or see “Using Your Washer” section.	Feet may not be in contact with the floor and locked.	Front and rear feet must be in firm contact with floor, and washer/dryer must be level to operate properly. Jam nuts must be tight against the bottom of the cabinet.
	Washer/dryer may not be level.	Check floor for flexing or sagging. If flooring is uneven, a 3/4" (19 mm) piece of plywood under your washer/dryer will reduce sound. See “Level the Washer/Dryer” in Installation Instructions.
	Load could be unbalanced.	Load dry items in loose heaps evenly around basket wall. Adding wet items to washer or adding more water to basket could unbalance washer.
		Do not tightly pack. Avoid washing single items. See “Cycle Guide” and “Using Your Washer” in this Use and Care Guide.
<b>Noises</b>		
Clicking or metallic noises	Objects caught in washer drain system.	Empty pockets before washing. Loose items such as coins could fall between basket and tub or may block pump. It may be necessary to call for service to remove items. It is normal to hear metal items on clothing such as metal snaps, buckles, or zippers touch against the stainless steel basket.
Gurgling or humming	Washer may be draining water.	It is normal to hear the pump making a continuous humming sound with periodic gurgling or surging as final amounts of water are removed during the Spin cycle.
Humming	Washer is in sensing spin.	You may hear the hum of the sensing spins after you have started the washer. This is normal. Sensing spins will take several minutes before water is added to the washer.
<b>Water Leaks</b>		
Check the following for proper installation:	Washer not level.	Water may splash off basket if washer is not level. Check that load is not unbalanced or tightly packed.
	Fill hoses not attached tightly.	Tighten fill-hose connection.
	Fill hose washers.	Make sure all four fill hose flat washers are properly seated.
	Drain hose connection.	Pull drain hose from washer cabinet and properly secure it to drainpipe or laundry tub.
		Do not place tape over drain opening.
	Check household plumbing for leaks or clogged sink or drain.	Water can back up out of a clogged sink or drainpipe. Check all household plumbing for leaks (laundry tubs, drain pipe, water pipes, and faucets.)
Washer not loaded as recommended.	Improper loading can cause basket to be out of alignment and cause water to splash off tub. See “Using Your Washer” for loading instructions.	
<b>Washer not performing as expected</b>		
Washer won't run or fill, washer stops working	Check for proper water supply.	Both hoses must be attached and have water flowing to inlet valve.
		Both hot and cold water faucets must be turned on.
		Check that inlet valve screens have not become clogged.
		Check for any kinks in inlet hoses, which can restrict water flow.

# Troubleshooting — Washer (cont.)

In the U.S.A.

**⚠ WARNING**



**Electrical Shock Hazard**

**Plug into a grounded 3 prong outlet.**

**Do not remove ground prong.**

**Do not use an adapter.**

**Do not use an extension cord.**

**Failure to follow these instructions can result in death, fire, or electrical shock.**

In Canada

**⚠ WARNING**



**Electrical Shock Hazard**

**Plug into a grounded 4 prong outlet.**

**Failure to do so can result in death or electrical shock.**

First try the solutions suggested here or visit our website at [www.whirlpool.com/product\\_help](http://www.whirlpool.com/product_help) –  
In Canada [www.whirlpool.ca](http://www.whirlpool.ca) for assistance and to possibly avoid a service call.

If you experience	Possible Causes	Solution
<b>Washer not performing as expected (cont.)</b>		
Washer won't run or fill, washer stops working (cont.)	Check proper electrical supply.	Plug into a grounded outlet or reconnect power.
		Do not use an extension cord.
		Ensure there is power to outlet.
	Normal washer operation.	Reset a tripped circuit breaker. Replace any blown fuses. <b>NOTE:</b> If problems continue, contact an electrician.
		Door must be closed for washer to run.
		Washer will pause during certain phases of cycle. Do not interrupt cycle.
Washer not loaded as recommended.	Washer spins the dry load for several minutes before filling to determine if load is balanced. You may hear the hum of the spins. This is normal.	
	Remove several items, rearrange load evenly in basket and add detergent. Close lid and pull Cycle knob to start washer. Do not add more than 1 or 2 additional items after cycle has started to avoid tightly packing or unbalancing.	
Washer not draining/spinning, loads are still wet	Small items may have been caught in pump or between basket and tub, which can slow draining.	Empty pockets and use garment bags for small items.
	Used a cycle with a low spin speed.	Cycles with lower spin speeds remove less water than cycles with high spin speeds. Use the recommended cycle/spin speed for your garment. To remove extra water in the load, select Spin. Load may need to be rearranged to allow even distribution of the load in the basket.
	Washer not loaded as recommended.	Tightly packing or unbalanced loads will not allow the washer to spin correctly, leaving the load wetter than normal. See "Using Your Washer" for loading recommendations.
	Check plumbing for correct drain hose installation. Drain hose extends into standpipe farther than 4.5" (114 mm).	Check drain hose for proper installation. Use drain hose form and securely attach to drainpipe or tub. Do not tape over drain opening. Lower drain hose if the end is higher than 96" (2.4 m) above the floor. Remove any clogs from drain hose.
	Too much detergent causing suds to slow or stop draining and spinning.	Always measure and follow detergent directions for your load. To remove extra suds, select Rinse and Spin. Do not add detergent.

## Troubleshooting — Washer (cont.)

First try the solutions suggested here or visit our website at [www.whirlpool.com/product\\_help](http://www.whirlpool.com/product_help) –  
In Canada [www.whirlpool.ca](http://www.whirlpool.ca) for assistance and to possibly avoid a service call.

If you experience	Possible causes	Solution
<b>Washer not performing as expected (cont.)</b>		
Water level seems too low, or the washer appears to not fill completely	The top of the agitator is much higher than the highest water level.	This is normal and necessary for clothes to move freely.
Clothes not completely covered with water	This washer uses much less water than traditional top-load washers.	Clothes may not be completely covered with water.
Dry spots on load after cycle	This washer uses much less water than traditional top-load washers.	Wash a smaller load, or select Deep Water Wash option.
	High speed spins extract more moisture than traditional top-load washers.	The high spin speeds combined with air flow during the final spin can cause items near the top of the load to develop dry spots during the final spin. This is normal.
Incorrect or wrong wash or rinse temperatures	Check for proper water supply.	Check that hot and cold inlet hoses are not reversed.
		Both hoses must be attached to both washer and faucet, and have both hot and cold water flowing to inlet valve.
		Check that inlet valve screens are not clogged.
	Remove any kinks in hoses.	
Energy-saving controlled wash temperatures.	This washer uses cooler wash and rinse water temperatures than your previous washer. This includes cooler hot and warm washes.	
Load not rinsed	Check for proper water supply.	Check that hot and cold inlet hoses are not reversed.
		Both hoses must be attached and have water flowing to the inlet valve.
		Both hot and cold water faucets must be on.
		Inlet valve screens on washer may be clogged.
	Remove any kinks in the inlet hose.	
	Using too much detergent.	The suds from too much detergent can keep washer from operating correctly. Always measure detergent and follow detergent directions based on load size and soil level.
	Washer not loaded as recommended.	The washer is less efficient at rinsing when load is tightly packed.
		Load garments in loose heaps evenly around the basket wall.
The washer will not rinse well if tightly packed. Load with dry items only.		
Use cycle designed for the fabrics being washed.		
Add only 1 or 2 garments after washer has started.		
Sand, pet hair, lint, etc. on load after washing	Heavy sand, pet hair, lint, and detergent or bleach residues may require additional rinsing.	Increase soil level setting.
Load is tangling	Washer not loaded as recommended.	See “Using Your Washer” section.
		Select a cycle with a slower wash action and spin speed; however, items will be wetter than those using a higher speed spin.
		Load garments in loose heaps evenly around the basket wall.
		Reduce tangling by mixing types of load items. Use the recommended cycle for the type of garments being washed.
Not cleaning or removing stains	Washer not loaded as recommended.	Washer is less efficient at cleaning when load is tightly packed.
		Load garments in loose heaps evenly around the basket wall. Load with dry items only.
		Add only 1 or 2 garments after washer has started.
Adding detergent on top of load.	Add detergent, oxi products, and color-safe bleach to the bottom of the basket before adding the load items.	

## Troubleshooting — Washer (cont.)

First try the solutions suggested here or visit our website at [www.whirlpool.com/product\\_help](http://www.whirlpool.com/product_help) –  
In Canada [www.whirlpool.ca](http://www.whirlpool.ca) for assistance and to possibly avoid a service call.

If you experience	Possible Causes	Solution
<b>Washer not performing as expected (cont.)</b>		
Not cleaning or removing stains (cont.)	Using too much detergent.	The suds from too much detergent can keep washer from operating correctly. Always measure detergent and follow manufacturer's directions based on load size and soil level.
	Not using correct cycle for fabric type.	Use a higher soil level cycle option and warmer wash temperature to improve cleaning. Use Heavy cycle for tough cleaning.
	Not using dispensers (on some models).	Use dispensers to avoid chlorine bleach and fabric softener staining.
		Load dispensers before starting a cycle.
		Do not add products directly to load.
Not washing like colors together.	Wash like colors together and remove promptly after the cycle is complete to avoid dye transfer.	
Incorrect dispenser operation (on some models)	Clogged dispenser.	Use only liquid chlorine bleach in the bleach dispenser. Use only fabric softener in the fabric softener dispenser.
Fabric damage	Sharp items were in pockets during wash cycle.	Empty pockets, zip zippers, and snap or hook fasteners before washing to avoid snags and tears.
	Strings and straps could have tangled.	Tie all strings and straps before starting wash load.
	Items may have been damaged before washing.	Mend rips and broken threads in seams before washing.
	Fabric damage can occur if load is tightly packed.	Load garments in loose heaps evenly around the basket wall. Load with dry items only.
		Use cycle designed for the fabrics being washed. Select Deep Water Wash option for bulky items such as sheets or bedding.
		Add only 1 or 2 garments after washer is started.
	Liquid chlorine bleach may have been added incorrectly.	Do not pour liquid chlorine bleach directly onto load. Wipe up bleach spills.
		Undiluted bleach will damage fabrics. Do not use more than recommended by manufacturer.
Do not place load items on top of bleach dispenser (on some models) when loading and unloading washer.		
Garment care instructions may not have been followed.	Always read and follow garment manufacturer's care label instructions.	
Odors	Monthly maintenance not done as recommended.	See "Washer Care" in "Washer/Dryer Maintenance."
		Unload washer as soon as cycle is complete.
	Using too much detergent.	Be sure to measure correctly. Always follow the manufacturer's directions. See "Washer Care" section.
Single-dose laundry packet not dissolving	Adding laundry packet incorrectly.	Be sure laundry packet is added to washer basket before adding clothes. Do not add packet to dispenser. Follow the manufacturer's instructions to avoid damage to your garments.

# Troubleshooting — Dryer

First try the solutions suggested here or visit our website at [www.whirlpool.com/product\\_help](http://www.whirlpool.com/product_help) –  
In Canada [www.whirlpool.ca](http://www.whirlpool.ca) for assistance and to possibly avoid a service call.

If you experience	Possible Causes	Solution
<b>Dryer not performing as expected</b>		
Clothes are not drying satisfactorily, drying times are too long	Lint screen clogged with lint.	Lint screen should be cleaned before each load.
	The Fluff Air cycle has been selected.	Select the correct cycle for the types of garments being dried. See “Cycle Guide.”
	Load too large and heavy to dry quickly.	Separate the load to tumble freely.
	Exhaust vent or outside exhaust hood clogged with lint, restricting air movement.	Run the dryer for 5–10 minutes. Hold your hand under the outside exhaust hood to check air movement. If you do not feel air movement, clean exhaust system of lint or replace exhaust vent with heavy metal or flexible metal vent. Make sure vent is not crushed or kinked. See Installation Instructions.
	Fabric softener sheets blocking the grille.	Use only one fabric softener sheet, and use it only once.
	Exhaust vent not the correct length.	Check that the exhaust vent is not too long or has too many turns. Long venting will increase drying times. Make sure vent is not crushed or kinked. See Installation Instructions.
	Exhaust vent diameter not the correct size.	Use 4" (102 mm) diameter vent material.
	Dryer located in a room with temperature below 45°F (7°C).	Proper operation of dryer cycles requires temperatures above 45°F (7°C).
	Dryer located in a closet without adequate opening.	Closet doors must have ventilation openings at the top and bottom of the door. The front of the dryer requires a minimum of 1" (25 mm) of airspace, and, for most installations, the rear of the dryer requires 5" (127 mm). See Installation Instructions.
Dryer will not run	Door not closed completely.	Make sure the dryer door is closed completely.
	PUSH TO START knob not pressed firmly or held long enough.	Press and hold the PUSH TO START knob until you hear the dryer drum moving.
	Household fuse is blown or circuit breaker has tripped.	Electric dryers use 2 household fuses or circuit breakers. The drum may be turning, but you may not have heat. Replace both fuses or reset the circuit breaker. If the problem continues, call an electrician.
	Incorrect power supply.	Electric dryers require 240-volt power supply. Check with a qualified electrician.
	Wrong type of fuse.	Use a time-delay fuse.
Unusual sounds	Dryer had a period of non-use.	If the dryer hasn't been used for a while, there may be a thumping sound during the first few minutes of operation.
	A coin, button, or paper clip is caught between the drum and front or rear of the dryer.	Check the front and rear edges of the drum for small objects. Clean out pockets before laundering.
	It is a gas dryer.	The gas valve clicking is a normal operating sound.
	The four legs are not installed, or the dryer is not level front to back and side to side.	The dryer may vibrate if not properly installed. See Installation Instructions.
	Clothing knotted or balled up.	When balled up, the load will bounce, causing the dryer to vibrate. Separate the load items and restart the dryer.

## Troubleshooting — Dryer (cont.)

First try the solutions suggested here or visit our website at [www.whirlpool.com/product\\_help](http://www.whirlpool.com/product_help) –  
In Canada [www.whirlpool.ca](http://www.whirlpool.ca) for assistance and to possibly avoid a service call.

If you experience	Possible Causes	Solution
<b>Dryer not performing as expected (cont.)</b>		
No heat	Household fuse is blown or circuit breaker has tripped.	The drum may be turning, but you may not have heat. Electric dryers use 2 household fuses or circuit breakers. Replace both fuses or reset the circuit breaker. If the problem continues, call an electrician.
	Supply line valve not open.	For gas dryers, the valve is not open on the supply line.
	Incorrect power supply.	Electric dryers require 240-volt power supply. Check with a qualified electrician.
Cycle time too short	Automatic cycle ending early.	The load may not be contacting the sensor strips. Level the dryer.
		Use Timed Drying for very small loads. Change the Dryness Level setting on Automatic Dry cycles. Increasing or decreasing the Dryness Level setting will change the amount of drying time in a cycle.
Lint on load	Lint screen clogged.	Lint screen should be cleaned before each load.
Stains on load or drum	Dryer fabric softener not properly used.	Add dryer fabric softener sheets at the beginning of the cycle. Fabric softener sheets added to a partially dried load can stain your garments.
		Drum stains are caused by dyes in clothing (usually blue jeans). These will not transfer to other clothing.
Loads are wrinkled	Load not removed from dryer at the end of the cycle.	Select Tumble Press® feature to tumble the load without heat to avoid wrinkling.
	Dryer tightly packed.	Dry smaller loads that can tumble freely to reduce the chance of wrinkles forming.
Odors	You have recently been painting, staining, or varnishing in the area where your dryer is located.	Ventilate the area. When the odors or fumes are gone from the area, rewash and dry the clothing.
	The electric dryer is being used for the first time.	The new electric heating element may have an odor. The odor will be gone after the first cycle.
Load is too hot	Laundry items were removed from the dryer before the end of the cycle.	Allow Cool Down cycle to finish before removing laundry from dryer. All cycles are cooled slowly to reduced wrinkling and make it easier to handle. Items removed before Cool Down may feel very warm.
	A high temperature cycle was used.	Select a lower temperature, and use an automatic drying cycle. These cycles sense the temperature or the moisture level in the load and shut off when the load reaches the selected dryness. This reduces overdrying.

# WHIRLPOOL® LAUNDRY LIMITED WARRANTY

ATTACH YOUR RECEIPT HERE. PROOF OF PURCHASE IS REQUIRED TO OBTAIN WARRANTY SERVICE.

Please have the following information available when you call the Customer eXperience Center:

- Name, address, and telephone number
- Model number and serial number
- A clear, detailed description of the problem
- Proof of purchase including dealer or retailer name and address

## IF YOU NEED SERVICE:

1. Before contacting us to arrange service, please determine whether your product requires repair. Some questions can be addressed without service. Please take a few minutes to review the Troubleshooting or Problem Solver section of the Use and Care Guide, scan the QR code on the right to access additional resources, or visit [https://www.whirlpool.com/product\\_help](https://www.whirlpool.com/product_help).
2. All warranty service is provided exclusively by our authorized Whirlpool Service Providers. In the U.S. and Canada, direct all requests for warranty service to:



[https://www.whirlpool.com/product\\_help](https://www.whirlpool.com/product_help)

**Whirlpool Customer eXperience Center**

**In the U.S.A. call 1-800-253-1301. In Canada call 1-800-807-6777.**

If outside the 50 United States and Canada, contact your authorized Whirlpool dealer to determine if another warranty applies.

## ONE YEAR LIMITED WARRANTY

### WHAT IS COVERED

For one year from the date of purchase, when this major appliance is installed, operated, and maintained according to instructions attached to or furnished with the product, Whirlpool Corporation or Whirlpool Canada LP (hereafter "Whirlpool") will pay for Factory Specified Replacement Parts and repair labor to correct defects in materials or workmanship that existed when this major appliance was purchased, or at its sole discretion replace the product. In the event of product replacement, your appliance will be warranted by the remaining term of the original unit's warranty period.

**YOUR SOLE AND EXCLUSIVE REMEDY UNDER THIS LIMITED WARRANTY SHALL BE PRODUCT REPAIR AS PROVIDED HEREIN.** Service must be provided by a Whirlpool designated service company. This limited warranty is valid only in the United States or Canada and applies only when the major appliance is used in the country in which it was purchased. This limited warranty is effective from the date of original consumer purchase. Proof of original purchase date is required to obtain service under this limited warranty.

### WHAT IS NOT COVERED

1. Commercial, non-residential, multiple-family use, or use inconsistent with published user, operator, or installation instructions.
2. In-home instruction on how to use your product.
3. Service to correct improper product maintenance or installation, installation not in accordance with electrical or plumbing codes, or correction of household electrical or plumbing (i.e. house wiring, fuses, or water inlet hoses).
4. Consumable parts (i.e. light bulbs, batteries, air or water filters, etc.).
5. Conversion of your product from natural gas or L.P. gas or reversal of appliance doors.
6. Damage from accident, misuse, abuse, fire, floods, acts of God, or use with products not approved by Whirlpool.
7. Repairs to parts or systems to correct product damage or defects caused by unauthorized service, alteration, or modification of the appliance.
8. Cosmetic damage including scratches, dents, chips, and other damage to appliance finishes unless such damage results from defects in materials and workmanship and is reported to Whirlpool within 30 days.
9. Discoloration, rust, or oxidation of surfaces resulting from caustic or corrosive environments, including but not limited to, high salt concentrations, high moisture or humidity, or exposure to chemicals.
10. Pick-up or delivery. This product is intended for in-home repair.
11. Travel or transportation expenses for service in remote locations where an authorized Whirlpool servicer is not available.
12. Removal or reinstallation of inaccessible appliances or built-in fixtures (i.e. trim, decorative panels, flooring, cabinetry, islands, countertops, drywall, etc.) that interfere with servicing, removal, or replacement of the product.
13. Service or parts for appliances with original model/serial numbers removed, altered, or not easily determined.

**The cost of repair or replacement under these excluded circumstances shall be borne by the customer.**

### DISCLAIMER OF IMPLIED WARRANTIES

IMPLIED WARRANTIES, INCLUDING ANY IMPLIED WARRANTY OF MERCHANTABILITY OR IMPLIED WARRANTY OF FITNESS FOR A PARTICULAR PURPOSE, ARE LIMITED TO ONE YEAR OR THE SHORTEST PERIOD ALLOWED BY LAW. Some states and provinces do not allow limitations on the duration of implied warranties of merchantability or fitness, so this limitation may not apply to you. This warranty gives you specific legal rights, and you also may have other rights that vary from state to state or province to province.

### DISCLAIMER OF REPRESENTATIONS OUTSIDE OF WARRANTY

Whirlpool makes no representations about the quality, durability, or need for service or repair of this major appliance other than the representations contained in this Warranty. If you want a longer or more comprehensive warranty than the limited warranty that comes with this major appliance, you should ask Whirlpool or your retailer about buying an extended warranty.

### LIMITATION OF REMEDIES; EXCLUSION OF INCIDENTAL AND CONSEQUENTIAL DAMAGES

**YOUR SOLE AND EXCLUSIVE REMEDY UNDER THIS LIMITED WARRANTY SHALL BE PRODUCT REPAIR AS PROVIDED HEREIN. WHIRLPOOL SHALL NOT BE LIABLE FOR INCIDENTAL OR CONSEQUENTIAL DAMAGES.** Some states and provinces do not allow the exclusion or limitation of incidental or consequential damages, so these limitations and exclusions may not apply to you. This warranty gives you specific legal rights, and you also may have other rights that vary from state to state or province to province.

03/14



# Sécurité de la laveuse/sécheuse

## Votre sécurité et celle des autres est très importante.

Nous donnons de nombreux messages de sécurité importants dans ce manuel et sur votre appareil ménager. Assurez-vous de toujours lire tous les messages de sécurité et de vous y conformer.



Voici le symbole d'alerte de sécurité.

Ce symbole d'alerte de sécurité vous signale les dangers potentiels de décès et de blessures graves à vous et à d'autres.

Tous les messages de sécurité suivront le symbole d'alerte de sécurité et le mot "DANGER" ou "AVERTISSEMENT". Ces mots signifient :

**! DANGER**

Risque possible de décès ou de blessure grave si vous ne suivez pas immédiatement les instructions.

**! AVERTISSEMENT**

Risque possible de décès ou de blessure grave si vous ne suivez pas les instructions.

Tous les messages de sécurité vous diront quel est le danger potentiel et vous disent comment réduire le risque de blessure et ce qui peut se produire en cas de non-respect des instructions.



## **AVERTISSEMENT - "Risque d'incendie"**

- L'installation de la sécheuse à linge doit être effectuée par un installateur qualifié.
- Installer la sécheuse conformément aux instructions du fabricant et aux codes locaux.
- Ne pas installer de sécheuse à linge avec des matériaux d'évacuation en plastique souple ou un conduit métallique souple (de type papier d'aluminium). Si un conduit métallique souple est installé, celui-ci doit être d'un type spécifique identifié par le fabricant de l'appareil et convenir à une utilisation avec les sécheuses à linge. Les matériaux d'évacuation souples sont connus pour s'affaisser, être facilement écrasés et bloquer la charpie. Ces situations obstrueront le débit d'air de la sécheuse à linge et augmenteront le risque d'incendie.
- Pour réduire le risque de blessure grave ou de décès, suivre toutes les instructions d'installation.
- Conserver ces instructions.

**AVERTISSEMENT** : L'odorat ne permet pas toujours la détection d'une fuite de gaz.

Les distributeurs de gaz recommandent l'emploi d'un détecteur de gaz (homologation UL ou CSA).

Pour d'autre information, contacter le fournisseur de gaz local.

En cas de détection d'une fuite de gaz, exécuter les instructions "Que faire dans le cas d'une odeur de gaz".

**IMPORTANT** : Pour mettre l'ancienne sécheuse au rebut ou pour la remiser, enlever la porte.

## Sécurité de la laveuse/sécheuse

**AVERTISSEMENT : Pour votre sécurité, les renseignements dans ce manuel doivent être observés pour réduire au minimum les risques d'incendie ou d'explosion ou pour éviter des dommages au produit, des blessures ou un décès.**

- Ne pas entreposer ou utiliser de l'essence ou d'autres vapeurs ou liquides inflammables à proximité de cet appareil ou de tout autre appareil électroménager.
- **QUE FAIRE DANS LE CAS D'UNE ODEUR DE GAZ :**
  - Ne pas tenter d'allumer un appareil.
  - Ne pas toucher à un commutateur électrique; ne pas utiliser le téléphone se trouvant sur les lieux.
  - Évacuer tous les gens de la pièce, de l'édifice ou du quartier.
  - Appeler immédiatement le fournisseur de gaz d'un téléphone voisin. Suivre ses instructions.
  - À défaut de joindre votre fournisseur de gaz, appeler les pompiers.
- L'installation et l'entretien doivent être effectués par un installateur qualifié, une agence de service ou le fournisseur de gaz.

## IMPORTANTES INSTRUCTIONS DE SÉCURITÉ

**AVERTISSEMENT** : Pour réduire les risques d'incendie, de choc électrique ou de blessures lors de l'utilisation de la laveuse/sécheuse, suivre les précautions fondamentales dont les suivantes :

- Lire toutes les instructions avant d'utiliser la laveuse/sécheuse.
- Ne pas placer des articles exposés aux huiles de cuisson dans votre sècheuse. Les articles contaminés par des huiles de cuisson peuvent contribuer à une réaction chimique qui pourrait causer à la charge de s'enflammer.
- Ne pas faire laver ou sécher des articles qui ont été nettoyés ou lavés avec de l'essence ou imbibés d'essence, solvants de nettoyage à sec, ou autres substances inflammables ou explosives; ces substances peuvent émettre des vapeurs susceptibles de s'enflammer ou d'exploser.
- Ne pas ajouter d'essence, solvant de nettoyage à sec ou autre produit inflammable ou explosif dans l'eau de lavage. Ces substances peuvent émettre des vapeurs susceptibles de s'enflammer ou d'exploser.
- Ne pas laisser des enfants jouer sur ou à l'intérieur de la laveuse/sécheuse. Bien surveiller les enfants lorsque la laveuse/sécheuse est utilisée à proximité d'enfants.
- Avant de mettre la laveuse/sécheuse au rebut ou hors de service, enlever la porte ou le couvercle.
- Ne pas tenter d'atteindre un article à l'intérieur de la cuve de la laveuse/sécheuse lorsque le tambour, la cuve ou l'agitateur est en mouvement.
- Ne pas installer ou remiser cette laveuse/sécheuse à un endroit où elle serait exposée aux intempéries.
- Ne pas modifier les organes de commande.
- Nettoyer le filtre à charpie avant et après chaque charge.
- Dans certaines conditions, de l'hydrogène gazeux peut se former dans un circuit d'eau chaude qui n'a pas été utilisé pendant 2 semaines ou plus. LE GAZ HYDROGÈNE EST EXPLOSIBLE. Si le circuit d'eau chaude n'a pas été utilisé pendant une telle période, avant d'utiliser la laveuse/sécheuse, ouvrir tous les robinets d'eau chaude et laisser l'eau s'écouler pendant plusieurs minutes par chaque robinet. Ceci permettra l'évacuation de l'hydrogène gazeux accumulé. Comme ce gaz est inflammable, ne pas fumer ou utiliser une flamme nue au cours de cette période.
- Ne pas réparer ou remplacer un composant quelconque de la laveuse/sécheuse, ni entreprendre une opération de service, si ce n'est spécifiquement recommandé dans ce manuel ou dans un manuel d'instructions de réparations destiné à l'utilisateur; il est alors essentiel que la personne concernée comprenne ces instructions et soit compétente pour les exécuter.
- Ne pas utiliser un produit assouplissant de tissu ou des produits pour éliminer la statique à moins qu'ils ne soient recommandés par le fabricant du produit assouplissant de tissu ou du produit.
- Ne pas utiliser la chaleur pour faire sécher des articles fabriqués avec du caoutchouc mousse ou des matériaux semblables.
- Ne pas laisser la charpie, la poussière, ou la saleté s'accumuler autour du système d'évacuation ou autour de l'appareil.
- Un nettoyage périodique de l'intérieur de la sècheuse et du conduit d'évacuation doit être effectué par une personne qualifiée.
- Voir la section "Spécifications électriques" dans les instructions d'installation pour les instructions de mise à la terre.

**CONSERVEZ CES INSTRUCTIONS**

Avertissements de la proposition 65 de l'État de Californie :

**AVERTISSEMENT** : Ce produit contient au moins un produit chimique connu par l'État de Californie pour être à l'origine de cancers.

**AVERTISSEMENT** : Ce produit contient au moins un produit chimique connu par l'État de Californie pour être à l'origine de malformations et autres déficiences de naissance.

# Accessoires

Vous pouvez faciliter l'utilisation de votre sècheuse avec ces accessoires de première qualité.

Pour d'autres articles de qualité ou pour commander, composer le **1-800-807-6777** ou visiter notre site Web sur [www.whirlpoolparts.ca](http://www.whirlpoolparts.ca).

Numéro de pièce :	Accessoire :	Numéro de pièce :	Accessoire :
8212614	Brosse à peluches pour conduit d'évacuation de sècheuse	49971	Piédestal compact pour sècheuse – blanc
3404351	Grille de séchage pour appareil grande capacité 29" (737 mm), 6,5 pi <sup>3</sup> (0,18 m <sup>3</sup> ) – porte à ouverture latérale ou verticale	31682	Produit de nettoyage polyvalent pour appareils ménagers
3406839	Grille de séchage pour appareil grande capacité 29" (737 mm), 7,0 pi <sup>3</sup> (0,20 m <sup>3</sup> ) – porte à ouverture latérale seulement	1903WH	Casier de rangement de fournitures de buanderie

Les tuyaux d'arrivée d'eau ne sont pas inclus avec cette laveuse. Voir les Instructions d'installation pour des informations sur des accessoires d'installation.

## Réduction de la consommation d'eau et d'énergie

Cette laveuse est conçue pour consommer moins d'eau et d'énergie, et est conforme à toutes les normes énergétiques de 2015. Les cycles de lavage à température contrôlée permettent d'assurer un nettoyage performant tout en consommant moins d'eau et d'énergie par rapport aux laveuses traditionnelles.

Ainsi, les niveaux d'eau seront inférieurs et les températures de lavage à l'eau chaude et à l'eau tiède pourront être légèrement inférieures à celles auxquelles l'utilisateur est habitué.

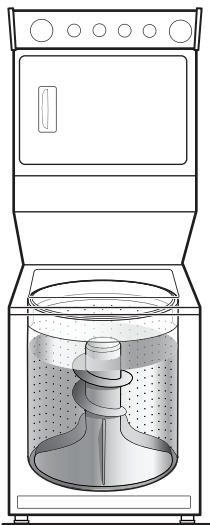

Laveuse traditionnelle

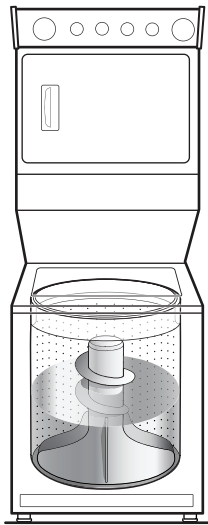

Laveuse à consommation d'eau réduite

# Vérification d'une circulation d'air adéquate pour le système d'évacuation

## ⚠ AVERTISSEMENT



### Risque d'incendie

- Utiliser un conduit d'évacuation en métal lourd.
- Ne pas utiliser un conduit d'évacuation en plastique.
- Ne pas utiliser un conduit d'évacuation en feuille de métal.
- Le non-respect de ces instructions peut causer un décès ou un incendie.

## Circulation d'air adéquate

Une sècheuse a besoin de chaleur et d'une circulation d'air adéquate pour sécher efficacement le linge. Une ventilation adéquate réduit les durées de séchage et accroît les économies d'énergie. Voir les Instructions d'installation.

Le système d'évacuation fixé à la sècheuse joue un rôle important dans la circulation de l'air.

Les interventions de dépannage causées par une ventilation incorrecte ne sont pas couvertes par la garantie et seront à la charge du client, quel que soit l'installateur de la sècheuse.

## Maintenir une bonne circulation d'air en effectuant les opérations suivantes :

- Nettoyer le filtre à charpie avant chaque charge.
- Remplacer le matériau de conduits d'évacuation en plastique ou en aluminium par des conduits d'évacuation lourds et rigides de 4" (102 mm) de diamètre.

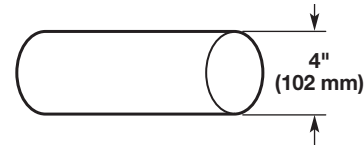

- Toujours employer les conduits d'évacuation les plus courts possible.
- Ne pas utiliser plus de quatre coudes à 90° dans un circuit d'évacuation car chaque inclinaison et courbe réduit le flux d'air.

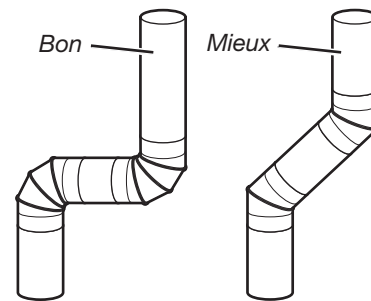

- Retirer la charpie et les résidus du clapet d'évacuation.
- Retirer la charpie sur toute la longueur du circuit d'évacuation au moins tous les 2 ans. Après le nettoyage, veuillez suivre les Instructions d'installation fournies avec la sècheuse pour une vérification finale de l'appareil.
- Dégager tout article qui se trouverait devant la sècheuse.

## Utilisation des programmes automatiques pour un meilleur soin du tissu et davantage d'économies d'énergie

Utiliser les programmes de séchage automatique pour que la sècheuse permette de réaliser davantage d'économies d'énergie et d'apporter un soin supérieur aux tissus. Durant les programmes de séchage automatique, la température de séchage de l'air et le niveau d'humidité sont détectés dans la charge. Cette détection se produit tout au long du programme de séchage et la sècheuse s'éteint lorsque la charge atteint le degré de séchage sélectionné. Le programme Energy Preferred (éconergique) entraînera des économies d'énergie optimales.

Avec l'option de séchage minuté, la sècheuse fonctionne pendant la durée réglée, ce qui peut parfois entraîner le rétrécissement ou le froissement du linge, et l'accumulation d'électricité statique due au séchage excessif. Utiliser le séchage minuté pour une charge encore humide nécessitant un peu de temps supplémentaire ou lorsqu'on utilise la grille de séchage.

# Tableau de commande et caractéristiques

## Modèles de 27" (68,5 cm)

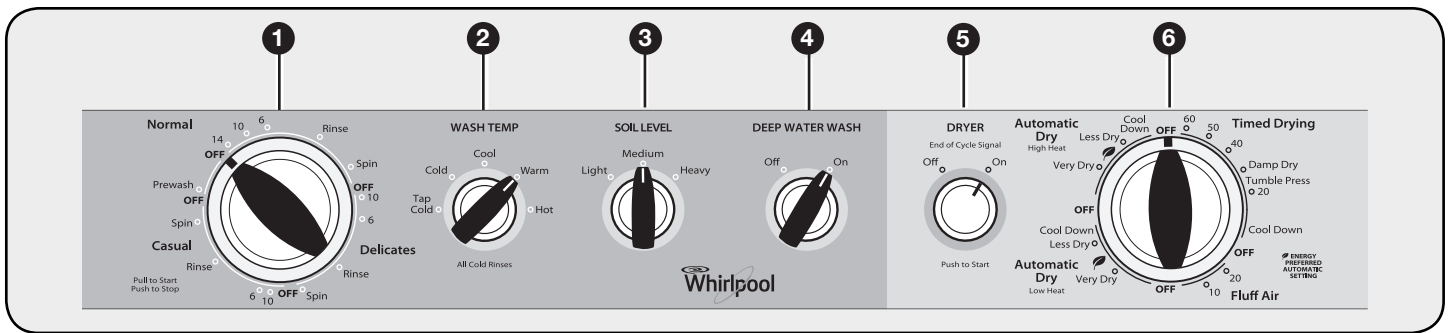

## Modèles de 24" (61 cm)

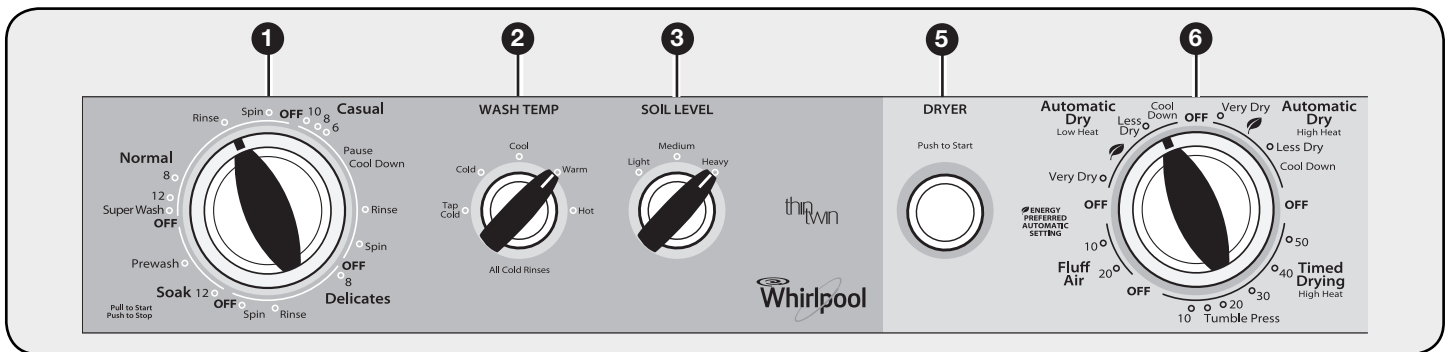

Certains programmes et options ne sont pas disponibles sur certains modèles.  
L'apparence des appareils peut varier.

### LAVEUSE

#### 1 BOUTON DE PROGRAMME DE LAVAGE

Utiliser le bouton de programme de lavage pour sélectionner les programmes disponibles sur la laveuse. Tourner le bouton de programme de lavage pour sélectionner un programme correspondant à la charge de linge.

Voir "Guide de programmes" pour des descriptions de programmes détaillées.

#### 2 WASH TEMP (Température de lavage)

Vous pouvez sélectionner une température de lavage en fonction du type de tissu et de saleté à laver. Utiliser l'eau de lavage la plus chaude sans danger pour le tissu. Suivre les instructions figurant sur l'étiquette des vêtements.

#### 3 SOIL LEVEL (Niveau de saleté)

Sélectionner le réglage plus approprié (Light, Medium ou Heavy [Léger, Moyen ou Important]) à votre charge.

#### 4 DEEP WATER WASH (Lavage à niveau d'eau élevé) (sur les modèles 27")

Sélectionner cette option pour les charges volumineuses telles que des draps ou de literie.

### SÉCHEUSE

#### 5 BOUTON PUSH TO START/END OF CYCLE SIGNAL (Appuyer pour mettre en marche/Signal de fin de programme)

Sur les modèles de 24", appuyer sur le bouton PUSH TO START (appuyer pour mettre en marche) pour mettre la sècheuse en marche.

Sur les modèles de 27", le bouton PUSH TO START est utilisé pour mettre en marche la sècheuse et pour sélectionner End of Cycle Signal (signal de fin de programme). Le signal de fin de programme émet un signal sonore qui indique la fin du programme de séchage. Le fait de sortir rapidement les vêtements à la fin du programme permet de réduire le froissement. Tourner le bouton END OF CYCLE SIGNAL pour activer ou désactiver (On ou Off) le réglage désiré. Appuyer sur le bouton PUSH TO START pour mettre la sècheuse en marche.

#### 6 BOUTON DE PROGRAMME DE LA SÉCHEUSE

Utiliser le bouton de programme de la sècheuse pour sélectionner les programmes disponibles sur la sècheuse. Tourner le bouton pour sélectionner un programme correspondant à la charge de linge. Voir "Guide de programmes" pour des descriptions de programmes détaillées.

#### TIMED DRYING (Séchage minuté)

Ceci fait fonctionner la sècheuse pour la durée spécifiée sur le module de commande. Le temps de séchage et la température dépendront du modèle de votre sècheuse.

#### AUTOMATIC DRY (Séchage automatique)

Détecte l'humidité de la charge et la température de l'air et s'éteint lorsque la charge a atteint le degré de séchage sélectionné. Permet d'obtenir le meilleur rendement de séchage en un minimum de temps. Le temps de séchage variera en fonction du type de tissu, du volume de la charge et du réglage de séchage.

# Guide de programmes de la laveuse

Certains programmes et options ne sont pas disponibles sur certains modèles. Se reporter au bouton de sélection de programme de la laveuse.

Les températures de lavage sont sélectionnées avec le bouton de Temp de lavage.

Pour une performance optimale :

- Choisir le programme qui convient le mieux à la charge à laver.
- Utiliser le programme Prewash (pré-lavage) ou Soak (trempage) pour les vêtements très sales.
- Ne pas laisser le couvercle de la laveuse ouvert et sans surveillance une fois que la laveuse a commencé à se remplir.

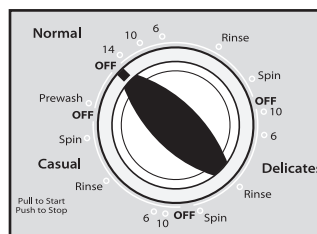

Modèles de 27"

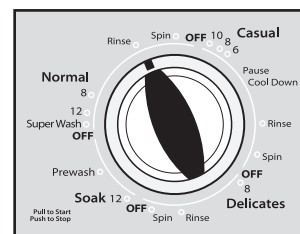

Modèles de 24"

## Modèles de 27"

Articles à laver :	Programme :	Niveau de saleté :	Durées de lavage** :	Vitesse de lavage/d'essorage :	Détails du programme :
Coton et lin; charges modérément sales ou très sales	<b>Normal (Normal)</b>	Medium (Moyen) ou Heavy (Important)	6 à 14	High (Élevée) et Low/High (Basse/Élevée)	Vous pouvez sélectionner une durée de lavage en fonction de la charge. Sélectionner l'option Deep Water Wash pour les charges volumineuses telles que des draps ou de literie.
Tissus synthétiques et à mélanges de fibres à pressage permanent légèrement sales ou modérément sales	<b>Casual (Tout-aller)</b>	Light (Léger) ou Medium (Moyen)	6 à 10	High (Élevée) et Low (Basse/Basse)	Vous pouvez sélectionner une durée de lavage en fonction de la charge. Comporte un essorage final à vitesse lente pour réduire le froissement.
Articles délicats et tricotables légèrement sales à modérément sales	<b>Delicates (Articles délicat)</b>	Light (Léger) ou Medium (Moyen)	6 à 10	Low/Low (Basse/Basse)	Élimine la saleté en douceur et minimise le froissement.
Articles tachés ou très sales qui nécessitent un prétraitement	<b>Prewash* (Pré-lavage)</b>	Heavy (Important)	4	High/High (Élevée/Élevée)	Brèves périodes d'agitation et de trempage suivies d'un pré-lavage de 4 minutes avec agitation à vitesse élevée.

\* Vous devez utiliser la quantité de détergent ou d'additif de pré-trempage recommandée par le fabricant. À la fin du programme, vous pouvez ajouter du détergent et commencer un nouveau programme de lavage.

\*\*Durée approximative en minutes.

**IMPORTANT :** Ne pas faire pré-trempier d'articles dans la laveuse en soulevant le couvercle ou en arrêtant le programme. Le non-respect de cette instruction peut causer des dommages matériels. Au besoin, pré-trempier les articles dans une petite bassine de lavage avant de charger la laveuse.

## Modèles de 24"

Articles à laver :	Programme :	Niveau de saleté :	Durées de lavage** :	Vitesse de lavage/d'essorage :	Détails du programme :
Coton et lin; charges modérément sales ou très sales	<b>Normal (Normal)</b>	Medium (Moyen) ou Heavy (Important)	8 à 12	High (Élevée) et Low/High (Basse/Élevée)	Vous pouvez sélectionner une durée de lavage en fonction de la charge.
Les charges très sales	<b>Super Wash (Super lavage)</b>	Heavy (Important)	14	High/High (Élevée/Élevée)	La durée de lavage plus longue.
Tissus synthétiques et à mélanges de fibres à pressage permanent légèrement sales ou modérément sales	<b>Casual (Tout-aller)</b>	Light (Léger) ou Medium (Moyen)	6 à 10	High (Élevée) et Low (Basse/Basse)	Vous pouvez sélectionner une durée de lavage en fonction de la charge. Comporte un essorage final à vitesse lente pour réduire le froissement.
Articles délicats et tricotables légèrement sales à modérément sales	<b>Delicates (Articles délicat)</b>	Light (Léger) ou Medium (Moyen)	8	Low/Low (Basse/Basse)	Élimine la saleté en douceur et minimise le froissement.
Articles tachés ou très sales qui nécessitent un prétraitement	<b>Soak* (Trempage)</b>	Heavy (Important)	12	High/High (Élevée/Élevée)	Brèves périodes d'agitation et de trempage suivies d'un pré-lavage de 2 minutes avec agitation à vitesse élevée.

\* Vous devez utiliser la quantité de détergent ou d'additif de pré-trempage recommandée par le fabricant. À la fin du programme, vous pouvez ajouter du détergent et commencer un nouveau programme de lavage.

\*\*Durée approximative en minutes.

**IMPORTANT :** Ne pas faire pré-trempier d'articles dans la laveuse en soulevant le couvercle ou en arrêtant le programme. Le non-respect de cette instruction peut causer des dommages matériels. Au besoin, pré-trempier les articles dans une petite bassine de lavage avant de charger la laveuse.

# Guide de programmes de la sècheuse — Programmes de séchage automatiques

Certains programmes ne sont pas disponibles sur certains modèles.

**SÉCHAGE AUTOMATIQUE** – Permet d’obtenir le meilleur rendement de séchage en un minimum de temps. Détecte l’humidité présente dans la charge ou la température de l’air et s’éteint lorsque la charge atteint le degré de séchage sélectionné. Le temps de séchage variera en fonction du type de tissu, du volume de la charge et du réglage de séchage.

Choisir une température de séchage en fonction des tissus de votre charge. Si vous hésitez sur la température à sélectionner pour une charge donnée, choisir le réglage le plus bas plutôt que le réglage le plus élevé.

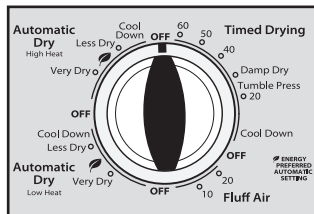

Modèles de 27"

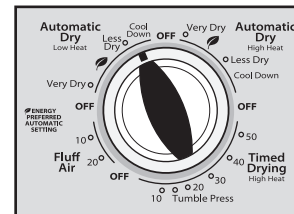

Modèles de 24"

Articles à sécher :	Programme :	Options disponibles :	Détails du programme :
La plupart des charges, incluant jeans, vêtements de travail lourds, serviettes	AUTOMATIC DRY (séchage automatique) (chaleur élevée)	End of Cycle Signal (Signal de fin de programme) (sur les modèles de 27")	Les programmes automatiques incluent un programme de refroidissement pour refroidir la charge pour la rendre plus facile à manipuler.
Articles synthétiques ou à pressage permanent moyennement lourds ou légers, articles qui ne se repassent pas ou charges plus petites ou plus légères, incluant vêtements de travail, articles moyennement lourds, draps, tout-aller, chemisiers, pantalons, articles légers, synthétiques, tissus délicats, vêtements de sport	AUTOMATIC DRY (séchage automatique) (chaleur faible)	End of Cycle Signal (Signal de fin de programme) (sur les modèles de 27")	Un programme de ENERGY PREFERRED (éconergique) est disponible pour des économies d’énergie optimales.

**REMARQUE :** Si les charges ne semblent pas aussi sèches que désiré, sélectionner Very Dry (très sec) la prochaine fois que l’on sèche une charge semblable. Si les charges semblent plus sèches que désiré, sélectionner Less Dry (moins sec) la prochaine fois que l’on sèche une charge semblable.

# Guide de programmes de la sècheuse — Séchage minuté

Certains programmes ne sont pas disponibles sur certains modèles.

Fait fonctionner la sècheuse pour la durée choisie.

Articles à sécher :	Programme :	Température de séchage :	Options disponibles :	Détails du programme :
Caoutchouc, plastique, tissus sensibles à la chaleur	Fluff Air (Duvetage à l’air)	No Heat (Sans chaleur)	Ajustement de la durée End of Cycle Signal (Signal de fin de programme) (sur les modèles de 27")	Séchage sans chaleur.
N’importe quelle charge	Damp Dry (Séchage humide) (sur les modèles de 27")	High (Élevée)	End of Cycle Signal (Signal de fin de programme) (sur les modèles de 27")	Sèche les articles à un degré d’humidité ou les articles qui ne nécessitent pas un programme de séchage complet.
N’importe quelle charge	Tumble Press® (Pressage par culbutage)	High (Élevée)	End of Cycle Signal (Signal de fin de programme) (sur les modèles de 27")	Supprime les faux plis des vêtements secs qui ont séjourné dans une valise ou qui sont restés trop longtemps dans la sècheuse.
Articles lourds, encombrants ou légers	Timed Drying (Séchage minuté)	High (Élevée)	Time Adjustment End of Cycle Signal (Signal de fin de programme) (sur les modèles de 27")	Termine le séchage des articles encore humides.



# Utilisation de la laveuse

## ⚠ AVERTISSEMENT



### Risque d'incendie

Ne jamais mettre des articles humectés d'essence ou d'autres fluides inflammables dans la laveuse.

Aucune laveuse ne peut complètement enlever l'huile.

Ne pas faire sécher des articles qui ont été salis par tout genre d'huile (y compris les huiles de cuisson).

Le non-respect de ces instructions peut causer un décès, une explosion ou un incendie.

## ⚠ AVERTISSEMENT



### Risque de choc électrique

Brancher sur une prise à 3 alvéoles reliée à la terre.

Ne pas enlever la broche de liaison à la terre.

Ne pas utiliser un adaptateur.

Ne pas utiliser un câble de rallonge.

Le non-respect de ces instructions peut causer un décès, un incendie ou un choc électrique.

## 1. Trier et préparer le linge

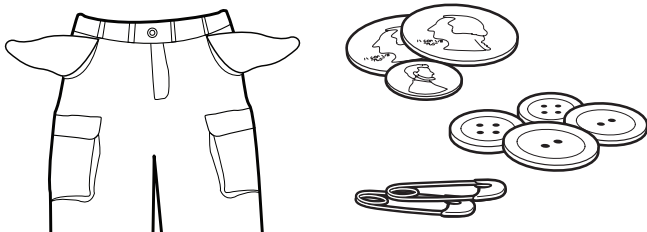

- Vider les poches. Des pièces de monnaie, des boutons ou objets de petite taille sont susceptibles de glisser sous l'impulseur et de s'y coincer, ce qui peut entraîner des bruits inattendus.
- Trier les articles en fonction du programme et de la température d'eau recommandés, ainsi que de la solidité des teintures.
- Séparer les articles très sales des articles peu sales.
- Séparer les articles délicats des tissus résistants.
- Ne pas sécher les vêtements si les taches sont toujours présentes après le lavage car la chaleur pourrait fixer les taches sur le tissu.
- Traiter les taches sans délai.
- Fermer les fermetures à glissière, attacher les crochets, cordons et ceintures en tissu. Ôter les garnitures et les ornements non lavables.
- Réparer les déchirures pour éviter que les articles ne s'endommagent encore davantage lors du lavage.

### Conseils utiles :

- Lors du lavage d'articles imperméables ou résistants à l'eau, charger la laveuse de façon uniforme.
- Utiliser des sacs en filet pour aider à empêcher l'emmêlement lors du lavage d'articles délicats ou de petits articles.

- Retourner les tricots pour éviter le boulochage. Séparer les articles qui forment la charpie de ceux qui la retiennent. Les articles synthétiques, tricots et articles en velours retiennent la charpie provenant des serviettes, des tapis et des tissus chenille.

**REMARQUE :** Toujours lire et suivre les instructions des étiquettes de soin des tissus pour éviter d'endommager les vêtements.

## 2. Ajouter les produits de buanderie

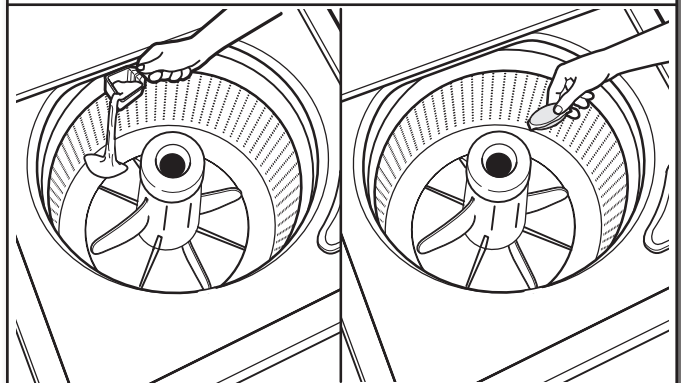

Verser une mesure de détergent ou un sachet de lessive à dose unique dans le panier avant d'ajouter les vêtements. Si l'on utilise des produits activateurs de détergent de type Oxi, un agent de blanchiment sans danger pour les couleurs ou de l'assouplissant pour tissu sous forme de cristaux, l'ajouter également dans le fond du panier de la laveuse.

**IMPORTANT :** Suivre les instructions du fabricant pour déterminer la quantité de détergent à utiliser.

### 3. Charger les vêtements dans la laveuse

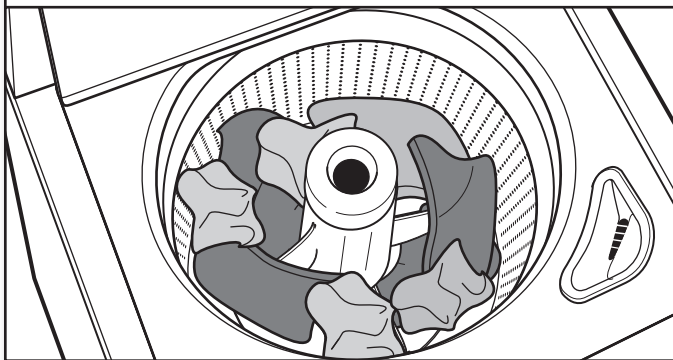

Charger les vêtements sans les tasser et de façon uniforme le long de la paroi du panier. Pour de meilleurs résultats, ne pas trop tasser le linge. Ne pas enrouler de grands articles tels des draps autour de l'agitateur; les charger sans les tasser le long de la paroi du panier. Essayer de mélanger différents types d'articles pour réduire l'emmêlement.

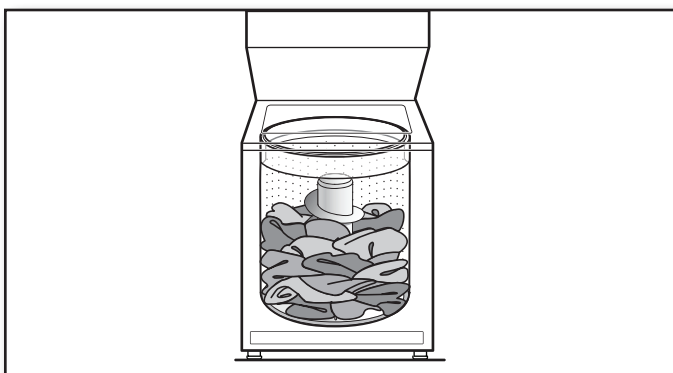

**IMPORTANT :** Ne pas tasser les articles ou les pousser dans la laveuse. Les articles doivent pouvoir se déplacer librement pour un nettoyage optimal et pour réduire le froissement et l'emmêlement.

### 4. Ajouter l'agent de blanchiment liquide dans le distributeur (sur les modèles de 27")

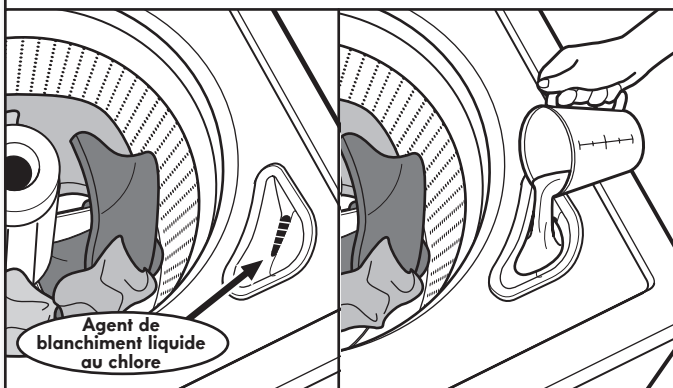

Ne pas remplir excessivement le distributeur ni utiliser plus d'une tasse (250 mL) d'agent de blanchiment liquide au chlore. Ne pas utiliser d'agent de blanchiment sans danger pour les couleurs ni de produit Oxi avec un programme utilisant de l'agent de blanchiment au chlore liquide.

### 5. Verser une mesure d'assouplissant pour tissu liquide dans le distributeur (sur les modèles de 27")

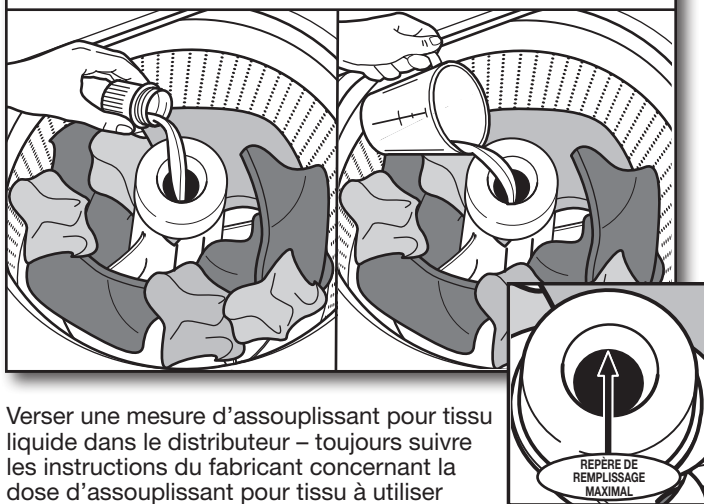

Verser une mesure d'assouplissant pour tissu liquide dans le distributeur – toujours suivre les instructions du fabricant concernant la dose d'assouplissant pour tissu à utiliser en fonction de la taille de la charge.

Diluer l'assouplissant pour tissu liquide en remplissant le distributeur d'eau tiède jusqu'à ce que le liquide atteigne la partie inférieure de l'anneau. Voir les flèches du repère de remplissage maximum. Ne pas remplir le distributeur excessivement le produit.

#### Ajouter manuellement l'assouplissant liquide pour tissu à la charge à laver

Sur les modèles sans distributeur d'assouplissant pour tissu (modèles de 24"), ou pour ajouter manuellement l'assouplissant pour tissu sur les modèles avec le distributeur, au cours du rinçage final, attendre le remplissage complet de la laveuse puis appuyer sur le bouton de programme pour suspendre le programme de la laveuse. Soulever le couvercle et verser la mesure recommandée d'assouplissant pour tissu (dilué avec 1/2 à 1 tasse [125 à 250 mL] d'eau tiède). Ne pas renverser, faire éclabousser, égoutter ou couler de l'assouplissant pour tissu liquide dans le panier ou sur la charge de linge. Ne pas utiliser plus que la quantité recommandée. Fermer le couvercle et tirer le bouton de programme pour mettre la laveuse en marche.

### 6. Sélectionner le programme

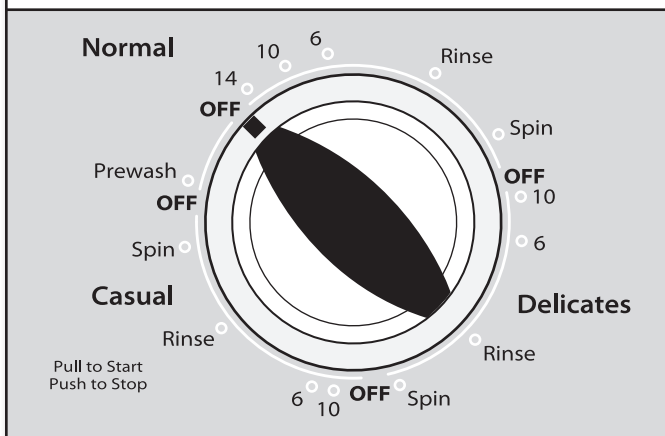

Tourner le bouton de programme dans le sens horaire pour choisir un programme de lavage. Pour plus de renseignements, voir "Guide de programmes".

## 7. Sélectionner SOIL LEVEL (Niveau de saleté)

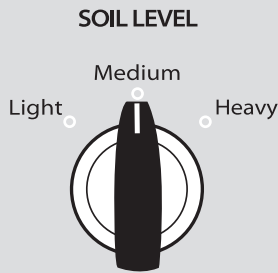

Sélectionner le réglage de niveau de saleté le plus adapté à votre charge.

## 8. Sélectionner la TEMPÉRATURE



Après avoir sélectionné un programme, sélectionner la température de lavage désirée en tournant le bouton de WASH TEMP (température de lavage) sur le réglage adapté à la charge à laver. Tous les rinçages se font à la température de l'eau froide du robinet.

**REMARQUE :** Toujours lire et suivre les instructions des étiquettes de soin des tissus pour éviter d'endommager les vêtements.

Wash Temp (Temp. de lavage)	Tissus suggérés
<b>Hot (Chaude)</b> De l'eau froide est ajoutée pour économiser de l'énergie. Ceci sera plus froid que le réglage du chauffe-eau pour l'eau chaude.	Blancs et couleurs claires Vêtements durables Saleté intense
<b>Warm (Tiède)</b> De l'eau froide sera ajoutée; il est donc possible que l'eau soit plus fraîche que celle que fournissait votre laveuse précédente.	Couleurs vives Saleté modérée à légère
<b>Cool (Fraîche)</b> De l'eau tiède peut être ajoutée pour favoriser l'élimination de la saleté et aider à dissoudre les détergents.	Couleurs qui déteignent ou s'atténuent Saleté légère
<b>Cold (Froide)</b> Une petite quantité d'eau tiède peut être ajoutée pour favoriser l'élimination de la saleté et aider à dissoudre les détergents. L'eau sera plus froide que le réglage Cool (Fraîche).	Couleurs foncées qui déteignent ou s'atténuent Saleté légère
<b>Tap Cold (Froide du robinet)</b> Il s'agit de la température de votre robinet.	Couleurs foncées qui déteignent ou s'atténuent Saleté légère

## 9. Sélectionner l'option Deep Water Wash (Lavage à niveau d'eau élevé) (sur les modèles de 27")

### DEEP WATER WASH

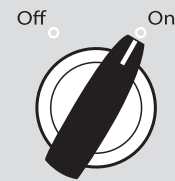

Sur certains modèles, régler Deep Water Wash (Lavage à niveau d'eau élevé) vers ON (activé) pour les charges volumineuses telles que des draps ou de la literie.

## 10. Tirer le bouton de programme pour démarrer le programme de lavage

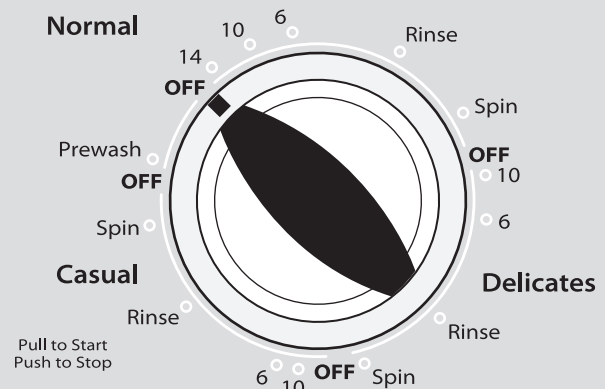

Fermer le couvercle de la laveuse et tirer le bouton de programme pour mettre en marche la laveuse.

**REMARQUE :** Certaines laveuses ne se remplissent que si le couvercle est fermé.

**Pour ajouter un vêtement après que la laveuse a démarré :**

- Appuyer sur le bouton de programme pour arrêter la laveuse.
- Ouvrir le couvercle et ajouter le(s) article(s).
- Fermer le couvercle et tirer le bouton de programme pour poursuivre le programme. Ne pas laisser le couvercle de la laveuse ouvert et sans surveillance une fois que la laveuse a commencé à se remplir.
- Pour une performance optimale, ne pas interrompre le programme de la laveuse une fois que celle-ci a démarré.

# Utilisation de la sècheuse

## ⚠ AVERTISSEMENT



### Risque d'explosion

Garder les matières et les vapeurs inflammables, telle que l'essence, loin de la sècheuse.

Ne pas faire sécher un article qui a déjà été touché par un produit inflammable (même après un lavage).

Le non-respect de ces instructions peut causer un décès, une explosion ou un incendie.

**AVERTISSEMENT** : Pour réduire le risque d'incendie, de choc électrique ou de blessures à autrui, lire les IMPORTANTES INSTRUCTIONS DE SÉCURITÉ avant de faire fonctionner cette sècheuse.

Avant d'utiliser la sècheuse, essuyer le tambour de la sècheuse avec un linge humide pour enlever la poussière accumulée au cours de l'entreposage et de l'expédition.

## ⚠ AVERTISSEMENT



### Risque d'incendie

Aucune laveuse ne peut complètement enlever l'huile.

Ne pas faire sécher des articles qui ont été salis par tout genre d'huile (y compris les huiles de cuisson).

Les articles contenant mousse, caoutchouc ou plastique doivent être séchés sur une corde à linge ou par le programme de séchage à l'air.

Le non-respect de ces instructions peut causer un décès ou un incendie.

## 1. Nettoyer le filtre à charpie



modèles de 27"



modèles de 24"



Nettoyer le filtre à charpie avant chaque charge.

Sur les modèles de 27", enlever le filtre à charpie en le tirant tout droit vers le haut. Enlever la charpie du filtre en la roulant avec les doigts. Remettre le filtre à charpie fermement en place.

Sur les modèles de 24", atteindre à l'intérieur du tambour et retirer le filtre à charpie et sa protection, et séparer la protection du filtre et le filtre en appuyant sur le filtre et en retirant en même temps la protection. Enlever la charpie du filtre en la roulant avec les doigts. Réassembler et remettre le filtre et sa protection en place en appuyant fermement.

Sur tous les modèles, ne pas rincer ni laver le filtre pour enlever la charpie. Pour plus d'informations sur le nettoyage, voir "Nettoyer le filtre à charpie".

## 2. Charger la sècheuse

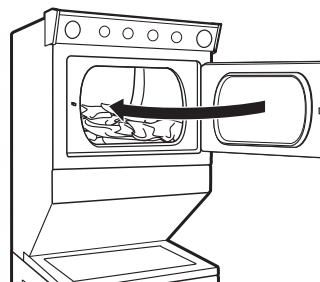

Placer le linge dans la sècheuse. Fermer la porte.

**REMARQUE** : La porte de votre modèle peut différer de celle figurant sur l'illustration.

Ne pas tasser excessivement la sècheuse; les vêtements doivent pouvoir culbuter librement.

### 3. Sélectionner le programme

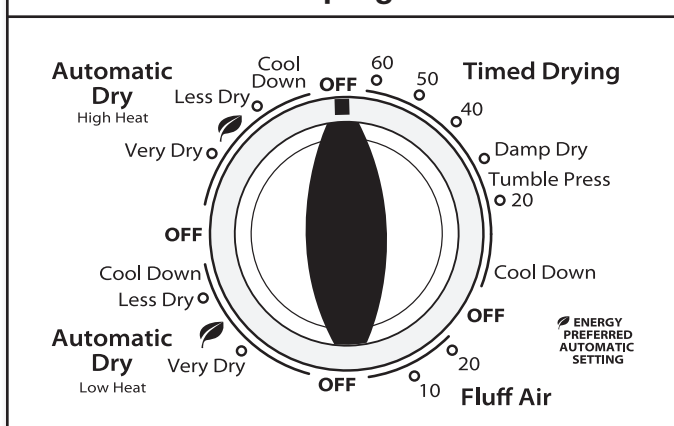

Sélectionner le programme souhaité pour la charge. Voir le "Guide de programmes" pour plus d'informations sur chaque programme.

#### PROGRAMMES DE AUTOMATIC DRY (Séchage automatique)

Selon votre charge, vous pouvez sélectionner un degré de séchage différent en tournant le bouton sur le degré de séchage souhaité.

Lorsqu'on sélectionne Very Dry (très sec), ENERGY PREFERRED (éconergique) ou Less Dry (moins sec), le degré de séchage qui commandera l'arrêt de la sècheuse est automatiquement ajusté. Après avoir sélectionné un certain degré de séchage, il est impossible de le modifier sans arrêter le programme.

Les programmes de AUTOMATIC DRY (séchage automatique) offrent un séchage idéal en un minimum de temps. La durée de séchage varie en fonction du type de tissu, de la taille de la charge et du réglage de niveau de séchage.

**REMARQUE :** Le séchage Very Dry (très sec) élimine davantage d'humidité dans la charge. ENERGY PREFERRED est utilisé comme point de départ dans les programmes AUTOMATIC DRY (séchage automatique). Sélectionner ENERGY PREFERRED pour réaliser des économies d'énergie optimales. Le séchage Less Dry (moins sec) élimine moins d'humidité et est utilisé pour les charges que l'on souhaite placer sur un cintre pour qu'elles finissent de sécher.

### 4. Sélectionner End of Cycle Signal (signal de fin de programme) (facultatif, sur les modèles de 27" uniquement)

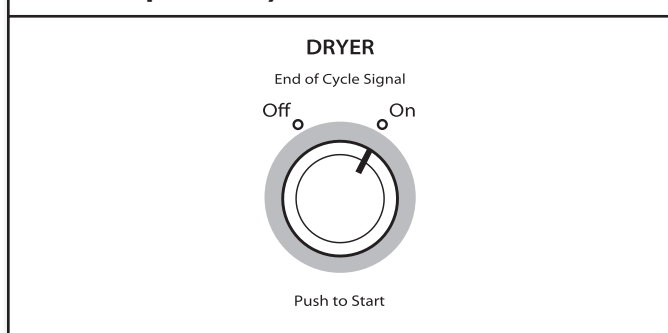

Votre sècheuse peut être munie d'un End of Cycle signal (signal de fin de programme). Le signal est utile lorsque vous faites sécher des articles qui doivent être retirés de la sècheuse aussitôt qu'elle s'arrête. Sur le bouton PUSH TO START (enfoncer pour mettre en marche), tourner le bouton sélecteur END OF CYCLE SIGNAL (signal de fin de programme) à ON (marche) ou OFF (arrêt). Le signal sera entendu seulement si le bouton sélecteur est réglé à ON.

**REMARQUE :** Lorsque le réglage Tumble Press® est sélectionné et que le signal de fin de programme est activé, un signal sonore retentit toutes les 5 minutes jusqu'à ce que les vêtements soient retirés, ou que le réglage Tumble Press® se termine.

### 5. Appuyer sur le bouton PUSH TO START (enfoncer pour mettre en marche) pour démarrer un programme

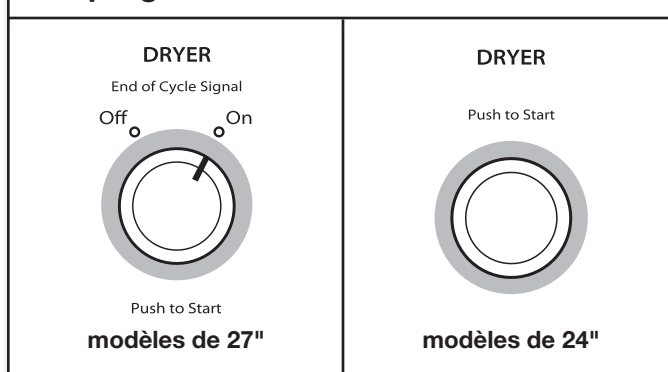

Appuyer sans relâcher sur le bouton PUSH TO START (enfoncer pour mettre en marche) pour démarrer le programme.

Retirer rapidement les vêtements une fois le programme terminé pour réduire le froissement. Utiliser la caractéristique Tumble Press® pour éviter le froissement lorsqu'on ne peut pas retirer une charge de la sècheuse dès que celle-ci s'arrête.

# Caractéristiques supplémentaires

## UTILISATION DE LA GRILLE DE SÉCHAGE

Pour obtenir une grille de séchage pour votre sècheuse, suivre les instructions fournies dans le tambour de la sècheuse. Enlever et jeter les matériaux d'emballage avant utilisation.

Utiliser la grille de séchage pour les articles que l'on ne souhaite pas faire sécher par culbutage tels que les chandails et les chaussures de tennis. Lorsqu'on utilise la grille de séchage, le tambour continue de tourner mais la grille reste stationnaire.

L'utilisation de la grille de séchage est recommandée uniquement avec les programmes Timed Drying (séchage minuté). La grille de séchage ne peut pas être utilisée avec les programmes de séchage automatiques.

### Utilisation de la grille de séchage :

**IMPORTANT :** Ne pas retirer le filtre à charpie.

1. Ouvrir la porte de la sècheuse.

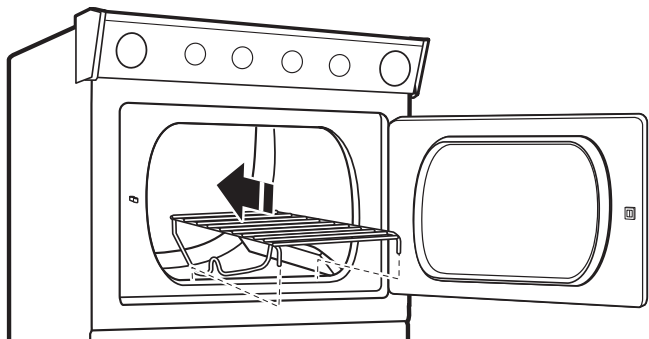

2. Aligner les deux crochets situés à l'avant de la grille de séchage avec les trous situés dans l'ouverture de la porte de la sècheuse et les insérer complètement dans les trous en appuyant. Placer le support arrière sur le rebord arrière de la sècheuse.

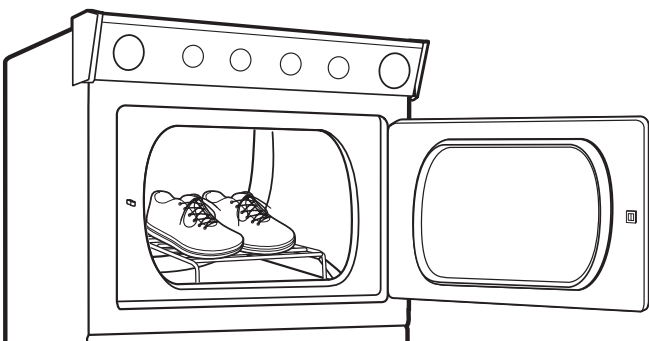

3. Placer les articles mouillés sur la grille de séchage. Laisser suffisamment d'espace entre les articles pour permettre à l'air de circuler. Le tambour tourne, mais la grille ne bouge pas. Veiller à ce que les articles ne pendent pas par-dessus les bords de la grille de séchage ou entre les barreaux de la grille.
4. Fermer la porte.

5. Sélectionner un programme Timed Drying/Fluff Air (séchage minuté/duvetage à l'air), ou Low Temperature (faible température). Les articles contenant de la mousse, du caoutchouc ou du plastique doivent être séchés sur une corde à linge ou au moyen du réglage Fluff Air (duvetage à l'air).

6. Mettre la sècheuse en marche.

**REMARQUE :** Une fois le programme terminé, examiner le filtre à charpie et retirer toute charpie accumulée des articles séchés sur la grille de séchage.

# Entretien de la laveuse/sécheuse

## TUYAUX D'ARRIVÉE D'EAU

Remplacer les tuyaux d'arrivée d'eau après 5 ans d'utilisation pour réduire le risque de défaillance intempestive. Inspecter périodiquement les tuyaux; les remplacer en cas de renflement, de déformation, de coupure et d'usure ou si une fuite se manifeste.

Lorsque vous remplacez les tuyaux d'arrivée d'eau, noter la date de remplacement au marqueur indélébile sur l'étiquette.

## ENTRETIEN DE LA LAVEUSE

### Recommandations pour une laveuse propre et pour un niveau de performance optimal

1. Toujours suivre les recommandations du fabricant de détergent pour déterminer la quantité de détergent à utiliser. Ne jamais utiliser plus que la quantité recommandée de détergent, car ceci peut augmenter le taux d'accumulation de résidus de détergent et de souillures à l'intérieur de la laveuse, ce qui pourrait entraîner la formation d'odeurs indésirables.
2. Exécuter périodiquement des lavages avec de l'eau tiède ou chaude (et non pas exclusivement des lavages à l'eau froide), car l'eau chaude permet de contrôler plus efficacement la vitesse à laquelle les saletés et les résidus de détergent s'accumulent.
3. Veiller à toujours laisser le couvercle de la laveuse ouvert entre deux utilisations pour qu'elle puisse sécher, et pour éviter l'accumulation de résidus générateurs d'odeurs.

### Nettoyage de la laveuse à chargement par le dessus

Lire complètement ces instructions avant d'entreprendre les opérations de nettoyage de routine recommandées ci-dessous. Le processus d'entretien de la laveuse doit être exécuté au moins une fois par mois ou à intervalles de 30 lavages (selon la période la plus courte des deux); ceci permettra de contrôler la vitesse à laquelle les résidus de détergent et les souillures s'accumulent dans la laveuse. Pour que l'intérieur de la laveuse reste libre de toute odeur, suivre la procédure mensuelle de nettoyage recommandée suivante :

### Procédure de nettoyage avec le nettoyant pour laveuse affresh® (recommandé pour une performance optimale) :

- a. Ouvrir le couvercle de la laveuse et retirer tout vêtement ou article.
- b. Placer une pastille de nettoyant pour laveuse affresh® dans le fond du panier de la laveuse.
- c. Ne pas ajouter de détergent ou autre composé chimique dans la laveuse lors de l'exécution de cette procédure.
- d. Rabattre le couvercle de la laveuse.
- e. Sélectionner le programme Normal 14 (modèles de 27") ou Super Wash (Lavage Super) (modèles de 24"), la température d'eau Hot (Chaude) et le niveau de saleté Heavy (Intense).
- f. Tirer sur le bouton de commande de programme. De l'eau coule dans la laveuse pendant un moment, puis s'arrête de couler, le couvercle se verrouille et le programme reprend.

**REMARQUE :** Pour de meilleurs résultats, ne pas interrompre le programme. Si l'on doit suspendre le programme, enfoncer le bouton de programme.

## ENTRETIEN DE LA LAVEUSE (suite)

### Méthode avec agent de blanchiment au chlore (autre possibilité) :

- a. Ouvrir la couvercle de la laveuse et retirer tout vêtement ou article.
- b. Verser 1 tasse (236 mL) d'agent de blanchiment liquide au chlore dans le distributeur d'agent de blanchiment.

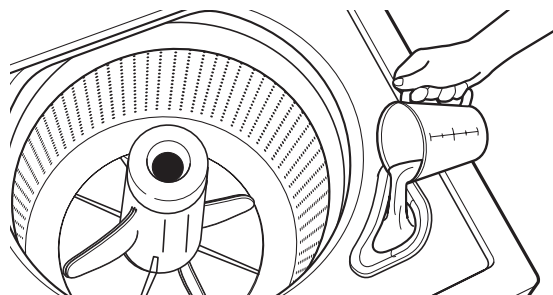

**REMARQUE :** L'emploi d'une quantité d'agent de blanchiment liquide au chlore supérieure à ce qui est recommandé ci-dessus pourrait endommager la laveuse avec le temps.

- c. Ne pas ajouter de détergent ou autre composé chimique dans la laveuse lors de l'exécution de cette procédure.
- d. Rabattre le couvercle de la laveuse.
- e. Sélectionner le programme Normal 14 (modèles de 27") ou Super Wash (Lavage Super) (modèles de 24"), la température d'eau Hot (Chaude) et le niveau de saleté Heavy (Intense).
- f. Tirer sur le bouton de commande de programme. De l'eau coule dans la laveuse pendant un moment, puis s'arrête de couler, le couvercle se verrouille et le programme reprend.

**REMARQUE :** Pour de meilleurs résultats, ne pas interrompre le programme. Si l'on doit suspendre le programme, enfoncer le bouton de programme.

### Nettoyage du distributeur d'assouplissant de tissu liquide (sur certains modèles)

1. Retirer le distributeur en prenant le dessus à deux mains et en le pressant, tout en poussant vers le haut avec les pouces.
2. Rincer le distributeur sous l'eau tiède, puis le remettre en place.

**REMARQUE :** Afin d'éviter d'endommager la laveuse ou les vêtements, ne pas laver les vêtements si le distributeur d'assouplissant liquide pour tissu a été retiré.

### Nettoyage du distributeur d'agent de blanchiment (sur certains modèles)

Essuyer l'intérieur du distributeur d'agent de blanchiment avec un chiffon propre et humide.

### Nettoyage de l'extérieur de la laveuse

Utiliser une éponge ou un chiffon doux et humide pour essuyer les renversements éventuels. Utiliser uniquement des savons ou nettoyants doux pour nettoyer la surface externe de la laveuse.

**IMPORTANT :** Afin d'éviter d'endommager le revêtement de la laveuse, ne pas utiliser de produits abrasifs.

## NETTOYER L'EMPLACEMENT DE LA LAVEUSE/SÉCHEUSE

Éviter de laisser autour de la laveuse/sécheuse des éléments qui pourraient obstruer la circulation de l'air et empêcher le bon fonctionnement de la laveuse/sécheuse. Ceci implique de dégager également les éventuelles piles de linge placées devant la laveuse/sécheuse.

## ⚠ AVERTISSEMENT



### Risque d'explosion

Garder les matières et les vapeurs inflammables, telle que l'essence, loin de la sécheuse.

Placer la sécheuse au moins 460 mm (18 po) au-dessus du plancher pour une installation dans un garage.

Le non-respect de ces instructions peut causer un décès, une explosion ou un incendie.

## NETTOYAGE DE L'INTÉRIEUR DE LA SÉCHEUSE

### Nettoyage du tambour de la sécheuse

1. Appliquer un nettoyant domestique liquide et ininflammable sur la surface tachée du tambour et frotter avec un linge doux jusqu'à ce que la tache soit supprimée.
2. Essuyer complètement le tambour avec un linge humide.
3. Faire culbuter une charge de linge ou de serviettes propres pour sécher le tambour.

**REMARQUE :** Les vêtements contenant des teintures instables, tels que jeans en denim ou articles en coton de couleur vive, peuvent décolorer l'intérieur de la sécheuse. Ces taches ne sont pas nocives pour votre sécheuse et ne tacheront pas les vêtements des charges futures. Sécher ces articles sur l'envers pour éviter de tacher le tambour.

## RETIRER LA CHARPIE ACCUMULÉE

### De l'intérieur de la caisse de la sécheuse

Retirer la charpie tous les 2 ans, ou plus souvent, selon l'utilisation de la sécheuse. Le nettoyage doit être effectué par un personnel d'entretien qualifié.

### Dans le conduit d'évacuation

Retirer la charpie tous les 2 ans, ou plus souvent, selon l'utilisation de la sécheuse.

## NETTOYER LE FILTRE À CHARPIE

### Nettoyage avant chaque charge

Un filtre obstrué de charpie peut augmenter la durée de séchage.

Sur les modèles de 27", le filtre à charpie se trouve dans l'ouverture de la porte de la sécheuse.

Sur les modèles de 24", le filtre à charpie se trouve dans la sécheuse sur la paroi arrière.

### Nettoyage :

1. Sur les modèles de 27", enlever le filtre à charpie en le tirant tout droit vers le haut. Enlever la charpie du filtre en la roulant avec les doigts.  
Sur les modèles de 24", retirer le filtre à charpie et sa protection, et séparer la protection du filtre en appuyant sur le filtre et en retirant en même temps la protection. Enlever la charpie du filtre en la roulant avec les doigts.

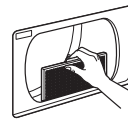

modèles de 27"



modèles de 24"

Sur tous les modèles, ne pas rincer ni laver le filtre pour enlever la charpie. La charpie mouillée s'enlève difficilement.

2. Sur les modèles de 27", remettre le filtre à charpie fermement en place.

Sur les modèles de 24", réassembler et remettre le filtre et sa protection en place en appuyant fermement.

### IMPORTANT :

- Ne pas faire fonctionner la sécheuse avec un filtre à charpie déplacé, endommagé, bloqué ou manquant. Ceci peut entraîner une surchauffe et endommager la sécheuse et les tissus.
- Si de la charpie tombe dans la sécheuse au moment du retrait du filtre, vérifier le conduit d'évacuation et retirer la charpie. Voir "Exigences concernant l'évacuation" en les Instructions d'installation.

### Nettoyage au besoin

Des résidus de détergent ou d'assouplisseur de tissu peuvent s'accumuler sur le filtre à charpie. Cette accumulation peut entraîner des temps de séchage plus longs, ou entraîner l'arrêt de la sécheuse avant que la charge ne soit complètement sèche. Si de la charpie tombe du filtre alors qu'il est dans la sécheuse, il est probablement obstrué.

Nettoyer le filtre à charpie avec une brosse de nylon tous les six mois ou plus fréquemment s'il se bouche en raison d'une accumulation de résidus.

### Nettoyage :

1. Enlever la charpie du filtre en la roulant avec les doigts.
2. Mouiller les deux côtés du filtre à charpie avec de l'eau chaude.
3. Mouiller une brosse en nylon avec de l'eau chaude et du détergent liquide. Frotter le filtre avec la brosse pour enlever l'accumulation de résidus.



modèles de 27"



modèles de 24"

4. Rincer le filtre à l'eau chaude.
5. Bien sécher le filtre à charpie avec une serviette propre. Réinstaller le filtre dans la sécheuse.



## CHANGEMENT DE LA LAMPE DU TAMBOUR (sur certain modèles)

1. Débrancher la sècheuse ou déconnecter la source de courant électrique.
2. Ouvrir la porte de la sècheuse. Trouver le couvercle de l'ampoule d'éclairage sur la paroi arrière de la sècheuse. À l'aide d'un tournevis Phillips, retirer la vis située à l'angle inférieur droit du couvercle. Enlever le couvercle.

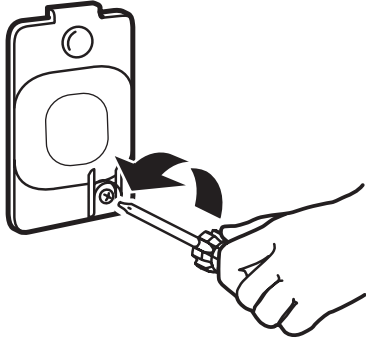

3. Tourner l'ampoule dans le sens antihoraire. Remplacer l'ampoule uniquement par une ampoule de 10 watts pour appareil électroménager. Réinstaller le couvercle et le fixer avec la vis.
4. Brancher la sècheuse ou reconnecter la source de courant électrique.

## PRÉCAUTIONS À PRENDRE AVANT LES VACANCES, UN ENTREPOSAGE OU UN DÉMÉNAGEMENT

### Entretien en cas de non-utilisation ou d'entreposage

On ne doit faire fonctionner la laveuse/sècheuse que lorsqu'on est présent. Si l'utilisateur doit partir en vacances ou n'utilise pas la laveuse/sècheuse pendant une période prolongée, il convient d'exécuter les opérations suivantes :

1. Débrancher la laveuse/sècheuse ou déconnecter l'alimentation électrique.
2. Fermer l'alimentation en eau à la laveuse pour éviter toute inondation due à une surpression.
3. Pour les sècheuses à gaz uniquement : Fermer le robinet d'arrêt de la canalisation d'alimentation en gaz.
4. Nettoyer le filtre à charpie. Voir "Nettoyage du filtre à charpie".

### Précautions à prendre avant un déménagement Laveuses/sècheuses alimentées par cordon d'alimentation :

1. Débrancher le cordon d'alimentation électrique.
2. S'assurer que les pieds de nivellement sont solidement fixés à la base de la laveuse/sècheuse.
3. Continuer avec "Pour les laveuses" ci-dessous.

## ⚠ AVERTISSEMENT



### Risque de choc électrique

**Déconnecter la source de courant électrique avant l'entretien.**

**Replacer pièces et panneaux avant de faire la remise en marche.**

**Le non-respect de ces instructions peut causer un décès ou un choc électrique.**

## PRÉCAUTIONS À PRENDRE AVANT LES VACANCES, UN ENTREPOSAGE OU UN DÉMÉNAGEMENT (suite)

### Pour les laveuses/sècheuses avec raccordement direct :

1. Déconnecter la source de courant électrique alimentant le boîtier de distribution (fusibles ou disjoncteur).
2. Déconnecter le câblage.
3. S'assurer que les pieds de nivellement sont solidement fixés à la base de la laveuse/sècheuse.
4. Continuer avec "Pour les laveuses" ci-dessous.

### Pour les laveuses/sècheuses à gaz :

1. Débrancher la laveuse/sècheuse ou déconnecter la source de courant électrique.
2. Fermer le robinet d'arrêt de la canalisation de gaz.
3. Débrancher le tuyau de la canalisation de gaz et retirer les raccords fixés sur le tuyau de la sècheuse.
4. Recouvrir la canalisation de gaz ouverte.
5. S'assurer que les pieds de nivellement sont solidement fixés à la base de la laveuse/sècheuse.
6. Continuer avec "Pour les laveuses" ci-dessous.

### Pour les laveuses :

1. Fermer les deux robinets d'eau. Débrancher et vidanger les tuyaux d'arrivée d'eau.
2. Si l'on déplace la laveuse/sècheuse pendant une période de gel, suivre les instructions de la section "Entretien pour entreposage hivernal" avant de la déplacer.
3. Déconnecter le tuyau de vidange du système de vidange et vidanger l'eau restante dans un plat ou un seau. Déconnecter le tuyau de vidange à l'arrière de la laveuse.
4. Placer les tuyaux d'arrivée d'eau dans le panier de la laveuse.
5. Faire passer le cordon d'alimentation par dessus la console et l'enrouler dans le panier de la laveuse.
6. Replacer l'emballage en polystyrène circulaire des matériaux d'expédition d'origine à l'intérieur de la laveuse/sècheuse. Si vous n'avez plus l'emballage circulaire, placer des couvertures lourdes ou des serviettes dans l'ouverture du panier. Fermer les couvercles/portes et placer du ruban adhésif sur les couvercles/portes et jusqu'à la partie inférieure avant de la laveuse/sècheuse. Laisser les couvercles/portes fermées par l'adhésif jusqu'à ce que la laveuse/sècheuse soit installée à son nouvel emplacement.

## ENTRETIEN POUR ENTREPOSAGE HIVERNAL

**IMPORTANT :** Pour éviter tout dommage, installer et remiser la laveuse/sécheuse à l'abri du gel. L'eau qui peut rester dans les tuyaux risque d'abîmer la laveuse/sécheuse en temps de gel. Si la laveuse/sécheuse doit faire l'objet d'un déménagement ou d'entreposage au cours d'une période de gel, hivériser la laveuse/sécheuse.

### Hivérisation de la laveuse/sécheuse :

1. Fermer les deux robinets d'eau; déconnecter et vidanger les tuyaux d'arrivée d'eau.
2. Placer 1 quart (1 L) d'antigel pour véhicule récréatif dans le panier et faire fonctionner la laveuse sur un programme RINSE (rinçage) pendant environ 30 secondes pour mélanger l'antigel et l'eau restante.
3. Débrancher la laveuse/sécheuse ou déconnecter la source de courant électrique.

## RÉINSTALLATION/RÉUTILISATION DE LA LAVEUSE/SÉCHEUSE

Pour réinstaller la laveuse/sécheuse en cas de non-utilisation, en période de vacances, de déménagement ou d'entreposage pour l'hiver :

1. Consulter les Instructions d'installation pour choisir l'emplacement, régler l'aplomb de la laveuse/sécheuse et la raccorder.
2. Avant de réutiliser la laveuse/sécheuse, exécuter la procédure recommandée suivante :

### Remise en marche de la laveuse/sécheuse :

1. Vidanger les canalisations d'eau et les tuyaux. Reconnecter les tuyaux d'arrivée d'eau. Ouvrir les deux robinets d'eau.

Aux États-Unis

## ⚠ AVERTISSEMENT



### Risque de choc électrique

**Brancher sur une prise à 3 alvéoles reliée à la terre.**

**Ne pas enlever la broche de liaison à la terre.**

**Ne pas utiliser un adaptateur.**

**Ne pas utiliser un câble de rallonge.**

**Le non-respect de ces instructions peut causer un décès, un incendie ou un choc électrique.**

Au Canada

## ⚠ AVERTISSEMENT



### Risque de choc électrique

**Brancher sur une prise à 4 alvéoles reliée à la terre.**

**Le non-respect de cette instruction peut causer un décès ou un choc électrique.**

2. Brancher la laveuse/sécheuse ou reconnecter la source de courant électrique.
3. Faire exécuter à la laveuse un programme complet pour nettoyer la laveuse et éliminer l'antigel, le cas échéant. Utiliser la moitié de la quantité de détergent recommandée par le fabricant pour une charge de taille moyenne.

# Dépannage — Laveuse

Essayer d'abord les solutions suggérées ici ou consulter notre site Web pour tenter d'éviter le coût d'une intervention de dépannage. Au Canada, [www.whirlpool.ca](http://www.whirlpool.ca)

Si les phénomènes suivants se produisent	Causes possibles	Solution	
<b>Vibrations ou déséquilibre</b>			
Vérifier ce qui suit pour que l'installation soit correcte ou voir la section "Utilisation de la laveuse".	Les pieds ne sont peut-être pas en contact avec le plancher ou peut-être qu'ils ne sont pas verrouillés.	Les pieds avant et arrière doivent être en contact ferme avec le plancher et la laveuse/sécheuse doit être d'aplomb pour fonctionner correctement. Les contre-écrous doivent être bien serrés contre le bas de la caisse.	
	La laveuse/sécheuse n'est peut-être pas d'aplomb.	Vérifier que le plancher n'est pas incurvé ou qu'il ne s'affaisse pas. Si le plancher est irrégulier, un morceau de contreplaqué de 3/4" (19 mm) placé sous la laveuse/sécheuse permettra de réduire le bruit.  Voir "Réglage de l'aplomb de la laveuse/sécheuse" dans les Instructions d'installation.	
	La charge est peut-être déséquilibrée.	Charger les vêtements secs sans les tasser et de façon uniforme le long de la paroi du panier. Le fait d'ajouter des articles mouillés ou de rajouter de l'eau dans le panier pourrait déséquilibrer la laveuse.	Ne pas trop tasser le linge. Éviter de laver un article seul.
		Voir "Guide de programmes" et "Utilisation de la laveuse" dans ce "Guide d'utilisation et d'entretien".	
<b>Bruits</b>			
Cliquetis ou bruits métalliques	Des objets sont coincés dans le système de vidange de la laveuse.	Vider les poches avant le lavage. Les articles mobiles tels des pièces de monnaie sont susceptibles de tomber entre le panier et la cuve; ils peuvent aussi obstruer la pompe. Un appel pour intervention de dépannage s'avérera peut-être nécessaire pour retirer ces objets.	
		Il est normal d'entendre les articles métalliques des vêtements comme les boutons-pression métalliques, boucles ou fermetures à glissière toucher le panier en acier inoxydable.	
Gargouillement ou bourdonnement	La laveuse est peut-être en train d'évacuer de l'eau.	Il est normal d'entendre la pompe produire un bourdonnement continu accompagné de gargouillements ou de bruits de pompage périodiques lorsque les quantités d'eau restantes sont éliminées au cours de programme d'essorage.	
Bourdonnement	La laveuse est en l'essorage de détection.	Il est possible que les essorages émettent un bruit de ronronnement après la mise en marche de la laveuse. Ceci est normal. Les essorages de détection prennent quelques minutes avant que l'eau ne soit ajoutée à la laveuse.	
<b>Fuites d'eau</b>			
Vérifier ce qui suit pour que l'installation soit correcte :	La laveuse n'est pas d'aplomb.	Il est possible que de l'eau éclabousse en dehors du panier si la laveuse n'est pas d'aplomb. Vérifier que la charge n'est pas déséquilibrée ou trop tassée.	
	Les tuyaux de remplissage ne sont pas solidement fixés.	Serrer le raccord du tuyau de remplissage.	
	Rondelles d'étanchéité des tuyaux de remplissage.	S'assurer que les quatre rondelles d'étanchéité plates des tuyaux de remplissage d'eau sont correctement installées.	
	Raccord du tuyau de vidange.	Tirer le tuyau de vidange de la caisse de la laveuse et le fixer correctement dans le tuyau de rejet à l'égout ou l'évier de buanderie.	
		Ne pas placer de ruban adhésif sur l'ouverture du système de vidange.	
Inspecter le circuit de plomberie du domicile pour vérifier qu'il n'y a pas de fuites ou que l'évier ou le tuyau de vidange n'est pas obstrué.	De l'eau pourrait refouler de l'évier ou du tuyau de rejet à l'égout obstrué. Inspecter tout le circuit de plomberie du domicile (éviers de buanderie, tuyau de vidange, conduites d'eau et robinets) pour vérifier qu'il n'y a aucune fuite.		

## Dépannage — Laveuse (suite)

Essayer d'abord les solutions suggérées ici ou consulter notre site Web pour tenter d'éviter le coût d'une intervention de dépannage. Au Canada, [www.whirlpool.ca](http://www.whirlpool.ca)

Si les phénomènes suivants se produisent	Causes possibles	Solution
<b>Fuites d'eau (suite)</b>		
Vérifier ce qui suit pour que l'installation soit correcte : (suite)	La laveuse n'a pas été chargée tel que recommandé.	Une charge déséquilibrée peut entraîner une déviation du panier et de l'eau pourrait alors éclabousser en dehors de la cuve. Voir "Utilisation de la laveuse" pour des instructions sur le chargement.

### Aux États-Unis



## ⚠ AVERTISSEMENT



**Risque de choc électrique**

**Brancher sur une prise à 3 alvéoles reliée à la terre.**

**Ne pas enlever la broche de liaison à la terre.**

**Ne pas utiliser un adaptateur.**

**Ne pas utiliser un câble de rallonge.**

**Le non-respect de ces instructions peut causer un décès, un incendie ou un choc électrique.**

### Au Canada



## ⚠ AVERTISSEMENT



**Risque de choc électrique**

**Brancher sur une prise à 4 alvéoles reliée à la terre.**

**Le non-respect de cette instruction peut causer un décès ou un choc électrique.**

<b>La laveuse ne fonctionne pas comme prévu</b>		
La laveuse ne fonctionne pas ou ne se remplit pas; elle cesse de fonctionner	Vérifier que la laveuse est correctement alimentée en eau.	Les deux tuyaux doivent être fixés et l'eau doit pénétrer dans la valve d'arrivée.
		Les robinets d'eau chaude et d'eau froide doivent être ouverts tous les deux.
		Vérifier que les tamis des valves d'arrivée ne sont pas obstrués.
		Vérifier que les tuyaux d'arrivée d'eau ne sont pas déformés; ceci peut réduire le débit.
	Vérifier que l'alimentation électrique est correcte.	Brancher la sècheuse ou reconnecter la source de courant électrique.
		Ne pas utiliser de câble de rallonge.
Vérifier que la prise est alimentée.		
Fonctionnement normal de la laveuse.	Remettre en marche un disjoncteur qui serait ouvert. Remplacer tout fusible grillé. <b>REMARQUE :</b> Si le problème persiste, appeler un électricien.	
	La porte doit être fermée pour que la laveuse puisse fonctionner.	
	La laveuse fait des pauses durant certaines étapes du programme. Ne pas interrompre le programme.  La laveuse détecte la charge sèche en procédant à de courts essorages qui peuvent prendre plusieurs minutes avant de se remplir pour vérifier l'équilibrage de la charge. Les essorages peuvent émettre un bourdonnement avant le remplissage. Ceci est normal.	

## Dépannage — Laveuse (suite)

Essayer d'abord les solutions suggérées ici ou consulter notre site Web pour tenter d'éviter le coût d'une intervention de dépannage. Au Canada, [www.whirlpool.ca](http://www.whirlpool.ca)

Si les phénomènes suivants se produisent	Causes possibles	Solution
<b>La laveuse ne fonctionne pas comme prévu (suite)</b>		
La laveuse ne fonctionne pas ou ne se remplit pas; elle cesse de fonctionner (suite)	La laveuse n'a pas été chargée tel que recommandé.	Retirer plusieurs articles, répartir uniformément la charge dans le panier et ajouter du détergent. Fermer le couvercle et tirer le bouton de programme pour démarrer la laveuse.
		Ne pas ajouter plus de 1 ou 2 articles supplémentaires après le début du programme pour éviter un tassement excessif de la charge ou un déséquilibre.
La laveuse ne se vidange/n'essore pas; les charges restent mouillées	Des petits articles sont peut-être coincés dans la pompe ou entre le panier et la cuve, ce qui peut ralentir la vidange.	Vider les poches et utiliser des sacs à linge pour les petits articles.
	Un programme avec une vitesse d'essorage inférieure a été utilisé.	Les programmes avec vitesses d'essorage réduites éliminent moins d'eau que les programmes qui comportent des vitesses d'essorage supérieures. Utiliser le programme recommandé/ vitesse d'essorage appropriée pour le vêtement. Pour éliminer l'eau restant dans la charge, sélectionner Spin (essorage). On peut avoir à réarranger la charge pour en assurer une distribution uniforme dans le panier.
	La laveuse n'a pas été chargée tel que recommandé.	Des charges excessivement tassées ou déséquilibrées empêchent la laveuse d'essorer correctement, ce qui laisse le linge plus mouillé qu'il ne devrait l'être. Voir "Utilisation de la laveuse" pour des recommandations sur le chargement.
	Inspecter le circuit de plomberie pour vérifier que le tuyau de vidange est correctement installé. Le tuyau de vidange se prolonge dans le tuyau rigide de rejet à l'égout au-delà de 4,5" (114 mm).	Vérifier que le tuyau de vidange est correctement installé. Utiliser la bride de retenue pour tuyau de vidange et la fixer solidement au tuyau de rejet à l'égout ou à l'évier de buanderie. Ne pas placer de ruban adhésif sur l'ouverture du système de vidange. Abaisser le tuyau de vidange si l'extrémité se trouve à plus de 96" (2,4 m) au-dessus du plancher. Retirer toute obstruction du tuyau de vidange.
	Un excès de mousse causé par une utilisation excessive de détergent peut ralentir ou arrêter la vidange ou l'essorage.	Toujours mesurer les quantités et suivre les instructions figurant sur le détergent en fonction de la charge. Pour éliminer tout excès de mousse, sélectionner Rinse et Spin (rinçage et essorage). Ne pas ajouter de détergent.
Le niveau d'eau semble trop bas, ou la laveuse ne se remplit pas complètement	Le sommet de l'agitateur est beaucoup plus haut que le niveau d'eau le plus élevé.	Ceci est normal et nécessaire au libre mouvement des vêtements.
Les vêtements ne sont pas complètement immergés dans l'eau	Cette laveuse consomme beaucoup moins d'eau que les laveuses traditionnelles à chargement par le dessus.	Les vêtements peuvent ne pas être complètement immergés dans l'eau.
Endroits secs sur la charge après un programme	Cette laveuse consomme beaucoup moins d'eau que les laveuses traditionnelles à chargement par le dessus.	Laver une charge moins importante ou sélectionner l'option Deep Water Wash (Lavage à niveau d'eau élevé).
	Un essorage à vitesse élevée extrait davantage d'humidité que les laveuses traditionnelles à chargement par le dessus.	Un essorage à vitesse élevée associé à une circulation d'air durant l'essorage final peut entraîner l'apparition de portions sèches sur le linge placé sur le haut de la charge au cours de l'essorage final. Ceci est normal.

## Dépannage — Laveuse (suite)

Essayer d'abord les solutions suggérées ici ou consulter notre site Web pour tenter d'éviter le coût d'une intervention de dépannage. Au Canada, [www.whirlpool.ca](http://www.whirlpool.ca)

Si les phénomènes suivants se produisent	Causes possibles	Solution
<b>La laveuse ne fonctionne pas comme prévu (suite)</b>		
Températures de lavage ou de rinçage incorrectes	Vérifier que la laveuse est correctement alimentée en eau.	<p>Vérifier que les tuyaux d'arrivée d'eau chaude et froide n'ont pas été inversés.</p> <p>Les deux tuyaux doivent être raccordés à la fois à la laveuse et au robinet, et la valve d'arrivée doit recevoir à la fois de l'eau chaude et de l'eau froide.</p> <p>Vérifier que les tamis des valves d'arrivée ne sont pas obstrués.</p> <p>Éliminer toute déformation des tuyaux.</p>
	Températures de lavage contrôlées pour effectuer des économies d'énergie.	Cette laveuse utilise des températures de lavage et de rinçage inférieures à celles qu'utilisait votre laveuse précédente. Cela signifie également des températures inférieures de lavage à l'eau chaude et à l'eau tiède.
Charge non rincée	Vérifier que la laveuse est correctement alimentée en eau.	<p>Vérifier que les tuyaux d'arrivée d'eau chaude et froide n'ont pas été inversés.</p> <p>Les deux tuyaux doivent être fixés et l'eau doit pénétrer dans la valve d'arrivée.</p> <p>Les robinets d'eau chaude et d'eau froide doivent être ouverts tous les deux.</p> <p>Les tamis de la valve d'arrivée d'eau de la laveuse sont peut-être obstrués.</p> <p>Éliminer toute déformation du tuyau d'arrivée.</p>
	Utilisation excessive de détergent.	La mousse produite par un excès de détergent peut empêcher la laveuse de fonctionner correctement. Toujours mesurer la quantité de détergent et toujours suivre les instructions du détergent en fonction de la taille et du niveau de saleté de la charge.
	La laveuse n'a pas été chargée tel que recommandé.	<p>La laveuse effectuera un rinçage moins performant si la charge est excessivement tassée.</p> <p>Charger les vêtements sans les tasser et de façon uniforme le long de la paroi du panier.</p> <p>La laveuse ne rincera pas bien si les vêtements sont tassés. Charger la laveuse uniquement avec des articles secs.</p> <p>Utiliser le programme conçu pour les tissus à laver.</p> <p>Si l'on souhaite ajouter des vêtements une fois que la laveuse a démarré, n'en rajouter qu'un ou deux.</p>
Sable, poils d'animaux, charpie, etc. sur la charge après le lavage	Des résidus lourds de sable, de poils d'animaux, de charpie et de détergent ou d'agent de blanchiment peuvent nécessiter un rinçage supplémentaire.	Augmenter le réglage de Soil Level (Niveau de saleté).
La charge est emmêlée	La laveuse n'a pas été chargée tel que recommandé.	Voir la section "Utilisation de la laveuse".
		Sélectionner un programme comportant un lavage plus lent et une vitesse d'essorage inférieure. Noter que les articles seront plus mouillés que si l'on utilise une vitesse d'essorage supérieure.
		<p>Charger les vêtements sans les tasser et de façon uniforme le long de la paroi du panier.</p> <p>Réduire l'emmêlement en mélangeant plusieurs types d'articles dans la charge. Utiliser le programme recommandé correspondant aux types de vêtements à laver.</p>

## Dépannage — Laveuse (suite)

Essayer d'abord les solutions suggérées ici ou consulter notre site Web pour tenter d'éviter le coût d'une intervention de dépannage. Au Canada, [www.whirlpool.ca](http://www.whirlpool.ca)

Si les phénomènes suivants se produisent	Causes possibles	Solution
<b>La laveuse ne fonctionne pas comme prévu (suite)</b>		
Ne nettoie ou ne détache pas	La laveuse n'a pas été chargée tel que recommandé.	<p>La laveuse effectue un nettoyage moins performant si la charge est trop tassée.</p> <p>Charger les vêtements sans les tasser et de façon uniforme le long de la paroi du panier. Charger la laveuse uniquement avec des articles secs.</p> <p>Si l'on souhaite ajouter des vêtements une fois que la laveuse a démarré, n'en rajouter qu'un ou deux.</p>
	Ajout de détergent sur le dessus de la charge.	Ajouter le détergent, les produits oxy, l'agent de blanchiment sans danger pour les couleurs au fond du panier avant de charger les articles dans la laveuse.
	Utilisation excessive de détergent.	La mousse produite par un excès de détergent peut empêcher la laveuse de fonctionner correctement. Toujours mesurer la quantité de détergent et toujours suivre les instructions du détergent en fonction de la taille et du niveau de saleté de la charge.
	Programme utilisé incorrect par rapport au type de tissu.	<p>Utiliser une option de programme de niveau de saleté plus élevée et une température de lavage plus chaude pour améliorer le nettoyage.</p> <p>Utiliser le programme Heavy (intense) pour un nettoyage puissant.</p>
	Distributeurs non utilisés (sur certains modèles)	<p>Utiliser les distributeurs pour éviter que l'agent de blanchiment au chlore et l'assouplissant pour tissu ne tachent les vêtements.</p> <p>Remplir les distributeurs avant de démarrer un programme.</p> <p>Ne pas verser de produits directement sur la charge.</p>
	Les couleurs similaires ne sont pas lavées ensemble.	Laver ensemble les couleurs semblables et les retirer rapidement une fois le programme terminé pour éviter tout transfert de teinture.
	Fonctionnement incorrect du distributeur (sur certains modèles)	Distributeur obstrué.

## Dépannage — Laveuse (suite)

Essayer d'abord les solutions suggérées ici ou consulter notre site Web pour tenter d'éviter le coût d'une intervention de dépannage. Au Canada, [www.whirlpool.ca](http://www.whirlpool.ca)

Si les phénomènes suivants se produisent	Causes possibles	Solution
<b>La laveuse ne fonctionne pas comme prévu (suite)</b>		
Dommages aux tissus	Des objets pointus se trouvaient dans les poches au moment du programme de lavage.	Vider les poches, fermer les fermetures à glissière, les boutons pression et les agrafes avant le lavage pour éviter d'accrocher et de déchirer le linge.
	Les cordons et les ceintures se sont peut-être emmêlés.	Attacher tous les cordons et les ceintures avant de démarrer le nettoyage de la charge.
	Les articles étaient peut-être endommagés avant le lavage.	Raccommoder les déchirures et repriser les fils cassés des coutures avant le lavage.
	Des dommages au tissu peuvent se produire si la charge est trop tassée.	Charger les vêtements sans les tasser et de façon uniforme le long de la paroi du panier. Charger la laveuse uniquement avec des articles secs.
		Utiliser le programme conçu pour les tissus à laver. Sélectionner l'option Deep Water Wash (Lavage à niveau d'eau élevé) pour les charges volumineuses telles que des draps ou de la literie.
		Si l'on souhaite ajouter des vêtements une fois que la laveuse a démarré, n'en rajouter qu'un ou deux.
	L'agent de blanchiment au chlore n'a pas été ajouté correctement.	Ne pas verser d'agent de blanchiment au chlore liquide directement sur la charge. Essuyer tous les renversements d'agent de blanchiment.
Un agent de blanchiment non dilué endommagera les tissus. Ne pas utiliser plus que la quantité recommandée par le fabricant.		
Ne pas placer d'articles sur le dessus du distributeur d'agent de blanchiment (sur certains modèles) lorsqu'on charge et décharge la laveuse.		
Les instructions de soin des vêtements n'ont peut-être pas été suivies.	Toujours lire et suivre les instructions d'entretien du fabricant indiquées sur l'étiquette du vêtement.	
Odeurs	L'entretien mensuel n'est pas effectué tel que recommandé.	Voir "Entretien de la laveuse" dans la section "Entretien de la laveuse/sécheuse".
		Décharger la laveuse dès que le programme est terminé.
	Utilisation excessive de détergent.	Veiller à mesurer correctement. Toujours suivre les instructions du fabricant.
Voir la section "Entretien de la laveuse".		
Le sachet de lessive à dose unique ne se dissout pas	Sachet de lessive mal utilisé.	Veiller à placer le sachet de lessive dans le panier de la laveuse avant d'ajouter les vêtements. Ne pas placer de sachet dans le distributeur. Suivre les instructions du fabricant pour éviter d'endommager les vêtements.



# Dépannage — Sécheuse

Essayer d'abord les solutions suggérées ici ou consulter notre site Web pour tenter d'éviter le coût d'une intervention de dépannage. Au Canada, [www.whirlpool.ca](http://www.whirlpool.ca)

Si les phénomènes suivants se produisent	Causes possibles	Solution
<b>La sécheuse ne fonctionne pas comme prévu</b>		
Le séchage des vêtements n'est pas satisfaisant, les durées de séchage sont trop longues	Le filtre à charpie est obstrué par de la charpie.	Le filtre à charpie doit être nettoyé avant chaque charge.
	On a choisi un programme de duvetage à l'air.	Choisir le bon programme pour le type de vêtements à sécher. Voir "Guide de programmes".
	La charge est trop grosse et trop lourde pour sécher rapidement.	Séparer la charge pour qu'elle culbute librement.
	Le conduit d'évacuation ou le clapet d'évacuation à l'extérieur est obstrué de charpie, restreignant le mouvement de l'air.	Faire fonctionner la sécheuse pendant 5 à 10 minutes. Tenir la main sous le clapet d'évacuation à l'extérieur pour vérifier le mouvement de l'air. Si aucun mouvement d'air n'est perceptible, ôter la charpie présente dans le système d'évacuation ou remplacer le conduit d'évacuation par un conduit en métal lourd ou flexible en métal. S'assurer que le conduit d'évacuation n'est pas écrasé ou déformé. Voir les Instructions d'installation.
	Des feuilles d'assouplissant de tissu obstruent la grille.	Utiliser seulement une feuille d'assouplissant par charge et l'utiliser une seule fois.
	Le conduit d'évacuation n'est pas de la bonne longueur.	Vérifier que le conduit d'évacuation n'est pas trop long ou ne comporte pas trop de changements de direction. Un long conduit augmentera les durées de séchage. S'assurer que le conduit d'évacuation n'est pas écrasé ou déformé. Voir les Instructions d'installation.
	Diamètre du conduit d'évacuation de taille incorrect.	Utiliser un composant de 4" (102 mm) de diamètre.
	La sécheuse se trouve dans une pièce où la température ambiante est inférieure à 45°F (7°C).	Le bon fonctionnement des programmes de la sécheuse nécessite une température ambiante supérieure à 45°F (7°C).
La sécheuse ne fonctionne pas	Sécheuse placée dans un placard sans une ouverture d'aération adéquate.	Les portes du placard doivent comporter des ouvertures d'aération au sommet et en bas de la porte. Un espace minimum de 1" (25 mm) est nécessaire à l'avant de la sécheuse et, pour la plupart des installations, un espace de 5" (127 mm) est nécessaire à l'arrière de la sécheuse. Voir les Instructions d'installation.
	La porte n'est pas bien fermée.	S'assurer que la porte de la sécheuse est complètement fermée.
	L'utilisateur n'a pas appuyé fermement sur le bouton PUSH TO START (enfoncer pour mettre en marche) ou ne l'a pas maintenu appuyé pendant suffisamment longtemps.	Appuyer sans relâcher sur le bouton PUSH TO START (enfoncer pour mettre en marche) jusqu'à ce que le bruit du tambour de la sécheuse en mouvement se fasse entendre.
	Un fusible du domicile est grillé ou le disjoncteur est ouvert.	Les sécheuses électriques utilisent 2 fusibles ou disjoncteurs. Le tambour peut tourner, mais sans chaleur. Remplacer les deux fusibles ou réarmer le disjoncteur. Si le problème persiste, appeler un électricien.
	Alimentation électrique incorrecte.	Les sécheuses électriques nécessitent une alimentation électrique de 240 V. Vérifier avec un électricien qualifié.
Sons inhabituels	Type de fusible incorrect.	Utiliser un fusible temporisé.
	Une sécheuse comporte une période de non-fonctionnement.	Si la sécheuse n'a pas été utilisée depuis quelque temps, il est possible qu'elle émette des bruits saccadés au cours des premières minutes de fonctionnement.
	Une pièce de monnaie, un bouton, ou un trombone est coincé entre le tambour et l'avant ou l'arrière de la sécheuse.	Vérifier les bords avant et arrière du tambour pour voir si de petits objets y sont coincés. Vider les poches avant de faire la lessive.
	Il s'agit d'une sécheuse à gaz.	Le déclic du robinet de gaz est un bruit de fonctionnement normal.
	Les quatre pieds ne sont pas installés ou la sécheuse n'est pas d'aplomb de l'avant vers l'arrière et transversalement.	La sécheuse peut vibrer si elle n'est pas correctement installée. Voir les Instructions d'installation.

## Dépannage — Sécheuse (suite)

Essayer d'abord les solutions suggérées ici ou consulter notre site Web pour tenter d'éviter le coût d'une intervention de dépannage. Au Canada, [www.whirlpool.ca](http://www.whirlpool.ca)

Si les phénomènes suivants se produisent	Causes possibles	Solution
<b>La sécheuse ne fonctionne pas comme prévu (suite)</b>		
Sons inhabituels (suite)	Les vêtements sont emmêlés ou en boule.	Une charge en boule rebondit, ce qui fait vibrer la sécheuse. Séparer les articles dans la charge et remettre la sécheuse en marche.
Absence de chaleur	Un fusible du domicile est grillé ou le disjoncteur est ouvert.	Le tambour peut tourner, mais sans chaleur. Les sécheuses électriques utilisent 2 fusibles ou disjoncteurs. Remplacer les deux fusibles ou réarmer le disjoncteur. Si le problème persiste, appeler un électricien.
	Robinet de la canalisation de gaz non ouvert.	Pour les sécheuses à gaz, le robinet de la canalisation d'alimentation n'est pas ouvert.
	Alimentation électrique incorrecte.	Les sécheuses électriques nécessitent une alimentation électrique de 240 V. Vérifier avec un électricien qualifié.
Temps de programme trop court	Un programme automatique se termine prématurément.	La charge n'est peut-être pas en contact avec les bandes de détection. Régler l'aplomb de la sécheuse.
		Utiliser le séchage minuté pour des charges de très petite taille. Modifier le réglage de degré de séchage pour les programmes de séchage automatiques. L'augmentation ou la diminution du degré de séchage modifiera la durée de séchage d'un programme.
Charpie sur la charge	Filtre à charpie obstrué.	Le filtre à charpie doit être nettoyé avant chaque charge.
Taches sur la charge ou sur le tambour	Assouplissant de tissu pour sécheuse utilisé de manière incorrecte.	Ajouter les feuilles d'assouplissant de tissu au début du programme. Les feuilles d'assouplissant de tissu ajoutées à une charge partiellement sèche peuvent tacher les vêtements.
		Les taches sur le tambour sont dues aux teintures contenues dans les vêtements (les jeans en général). Elles ne se transmettront pas aux autres vêtements.
Charges froissées	Charge non retirée de la sécheuse à la fin du programme.	Sélectionner la caractéristique Tumble Press® (pressage par culbutage) pour faire culbuter la charge sans chaleur afin d'éviter le froissement.
	Sécheuse est trop tassée.	Faire sécher de plus petites charges qui peuvent culbuter librement permet de réduire la formation de faux-plis.
Odeurs	Vous avez récemment employé de la peinture, de la teinture ou du vernis dans la pièce où votre sécheuse est installée.	Aérer la pièce. Une fois les odeurs ou émanations disparues, laver et sécher à nouveau les vêtements.
	La sécheuse électrique est utilisée pour la première fois.	Le nouvel élément d'émission de chaleur peut émettre une odeur. L'odeur disparaîtra après le premier programme.
La charge est trop chaude	Vous avez retiré des vêtements de la sécheuse avant la fin du programme.	Laisser le programme de refroidissement s'achever avant de retirer le linge de la sécheuse. Toutes les charges sont refroidies lentement pour réduire le froissement et faciliter leur manipulation. Des articles retirés avant la période de refroidissement peuvent sembler très chauds.
	Vous avez utilisé un programme à température élevée.	Sélectionner une température plus basse et utiliser un programme de séchage automatique. Ces programmes détectent la température ou le degré d'humidité de la charge, et l'appareil s'arrête lorsque la charge atteint le degré de séchage sélectionné. Ceci réduit le risque de séchage excessif.

# GARANTIE DES APPAREILS DE BUANDERIE WHIRLPOOL®

ATTACHEZ ICI VOTRE REÇU DE VENTE. UNE PREUVE D'ACHAT EST OBLIGATOIRE POUR OBTENIR L'APPLICATION DE LA GARANTIE.

Lorsque vous appelez le centre d'eXpérience de la clientèle, veuillez garder à disposition les renseignements suivants :

- Nom, adresse et numéro de téléphone
- Numéros de modèle et de série
- Une description claire et détaillée du problème rencontré
- Une preuve d'achat incluant le nom et l'adresse du marchand ou du détaillant

## SI VOUS AVEZ BESOIN DE SERVICE :

1. Avant de nous contacter pour obtenir un dépannage, veuillez déterminer si des réparations sont nécessaires pour votre produit. Certains problèmes peuvent être résolus sans intervention de dépannage. Prenez quelques minutes pour parcourir la section Dépannage ou Résolution des problèmes du guide d'utilisation et d'entretien, scannez le code QR ci-contre pour accéder à des ressources supplémentaires, ou rendez-vous sur le site [https://www.whirlpool.ca/product\\_help](https://www.whirlpool.ca/product_help).



[https://www.whirlpool.ca/product\\_help](https://www.whirlpool.ca/product_help)

2. Tout service sous garantie doit être effectué exclusivement par nos fournisseurs de dépannage autorisés Whirlpool. Aux É.-U. et au Canada, dirigez toutes vos demandes de service sous garantie au :

**Centre d'eXpérience de la clientèle Whirlpool**

**Aux É.-U., composer le 1-800-253-1301. Au Canada, composer le 1-800-807-6777.**

Si vous résidez à l'extérieur du Canada et des 50 États des États-Unis, contactez votre marchand Whirlpool autorisé pour déterminer si une autre garantie s'applique.

## GARANTIE LIMITÉE D'UN AN

### CE QUI EST COUVERT

Pendant un an à compter de la date d'achat, lorsque ce gros appareil ménager est installé, utilisé et entretenu conformément aux instructions jointes à ou fournies avec le produit, Whirlpool Corporation ou Whirlpool Canada LP (ci-après désignées "Whirlpool") décidera à sa seule discrétion de remplacer le produit ou de couvrir le coût des pièces de remplacement spécifiées par l'usine et de la main-d'œuvre nécessaires pour corriger les vices de matériaux ou de fabrication qui existaient déjà lorsque ce gros appareil ménager a été acheté. S'il est remplacé, votre appareil restera sous garantie pour la durée restant à courir de la période de garantie sur le produit d'origine.

LE SEUL ET EXCLUSIF RECOURS DU CLIENT DANS LE CADRE DE LA PRÉSENTE GARANTIE LIMITÉE CONSISTE EN LA RÉPARATION PRÉVUE CI-DESSUS. Le service doit être fourni par une compagnie de service désignée par Whirlpool. Cette garantie limitée est valide uniquement aux États-Unis ou au Canada et s'applique exclusivement lorsque le gros appareil ménager est utilisé dans le pays où il a été acheté. La présente garantie limitée entre en vigueur à compter de la date d'achat initial par le consommateur. Une preuve de la date d'achat d'origine est exigée pour obtenir un service dans le cadre de la présente garantie limitée.

### CE QUI N'EST PAS COUVERT

1. Usage commercial, non résidentiel ou par plusieurs familles, ou non-respect des instructions de l'utilisateur, de l'opérateur ou des instructions d'installation.
2. Visite d'instruction à domicile pour montrer à l'utilisateur comment utiliser l'appareil.
3. Visites de service pour rectifier une installation ou un entretien fautifs du produit, une installation non conforme aux codes d'électricité ou de plomberie, ou la rectification de l'installation électrique ou de la plomberie du domicile (ex : câblage électrique, fusibles ou tuyaux d'arrivée d'eau du domicile).
4. Pièces consommables (ex : ampoules, batteries, filtres à air ou à eau, etc.).
5. Conversion de votre produit du gaz naturel ou du gaz de pétrole liquéfié, ou inversion des portes de l'appareil.
6. Dommages causés par : accident, mésusage, abus, incendie, inondations, catastrophe naturelle ou l'utilisation de produits non approuvés par Whirlpool.
7. Réparations aux pièces ou systèmes dans le but de rectifier un dommage ou des défauts résultant d'une réparation, d'une altération ou d'une modification non autorisée de l'appareil.
8. Défauts d'apparence, notamment les éraflures, traces de choc, fissures ou tout autre dommage subi par le fini de l'appareil ménager, à moins que ces dommages ne résultent de vices de matériaux ou de fabrication et ne soient signalés à Whirlpool dans les 30 jours.
9. Décoloration, rouille ou oxydation des surfaces résultant d'environnements caustiques ou corrosifs incluant des concentrations élevées de sel, un haut degré d'humidité ou une exposition à des produits chimiques (exemples non exhaustifs).
10. Enlèvement ou livraison. Ce produit est conçu pour être réparé à l'intérieur du domicile.
11. Frais de déplacement et de transport pour le dépannage/la réparation dans une région éloignée où une compagnie de service Whirlpool autorisée n'est pas disponible.
12. Retrait ou réinstallation d'appareils inaccessibles ou de dispositifs préinstallés (ex : garnitures, panneaux décoratifs, plancher, meubles, îlots de cuisine, plans de travail, panneaux de gypse, etc.) qui entravent le dépannage, le retrait ou le remplacement du produit.
13. Service et pièces pour des appareils dont les numéros de série et de modèle originaux ont été enlevés, modifiés ou ne peuvent pas être facilement identifiés.

**Le coût d'une réparation ou d'un remplacement dans le cadre de ces circonstances exclues est à la charge du client.**

---

**CLAUSE D'EXONÉRATION DE RESPONSABILITÉ AU TITRE DES GARANTIES IMPLICITES**

LES GARANTIES IMPLICITES, Y COMPRIS LES GARANTIES APPLICABLES DE QUALITÉ MARCHANDE OU D'APTITUDE À UN USAGE PARTICULIER, SONT LIMITÉES À UN AN OU À LA PLUS COURTE PÉRIODE AUTORISÉE PAR LA LOI. Certains États et certaines provinces ne permettent pas de limitation sur la durée de garanties implicites de qualité marchande ou d'aptitude à un usage particulier, de sorte que la limitation ci-dessus peut ne pas être applicable dans votre cas. Cette garantie vous confère des droits juridiques spécifiques, et vous pouvez également jouir d'autres droits qui peuvent varier d'une juridiction à l'autre.

---

**EXONÉRATION DE RESPONSABILITÉ EN DEHORS DE LA GARANTIE**

Whirlpool ne prend aucun engagement quant à la qualité ou la durabilité de l'appareil, ou en cas de dépannage ou de réparation nécessaire sur ce gros appareil ménager, autre que les engagements énoncés dans la présente garantie. Si vous souhaitez une garantie prolongée ou plus complète que la garantie limitée fournie avec ce gros appareil ménager, renseignez-vous auprès de Whirlpool ou de votre détaillant à propos de l'achat d'une extension de garantie.

---

**LIMITATION DES RECOURS; EXCLUSION DES DOMMAGES FORTUITS OU INDIRECTS**

LE SEUL ET EXCLUSIF RECOURS DU CLIENT DANS LE CADRE DE LA PRÉSENTE GARANTIE LIMITÉE CONSISTE EN LA RÉPARATION PRÉVUE CI-DESSUS. WHIRLPOOL N'ASSUME AUCUNE RESPONSABILITÉ POUR LES DOMMAGES FORTUITS OU INDIRECTS. Certains États et certaines provinces ne permettent pas l'exclusion ou la limitation des dommages fortuits ou indirects de sorte que ces limitations et exclusions peuvent ne pas être applicables dans votre cas. Cette garantie vous confère des droits juridiques spécifiques, et vous pouvez également jouir d'autres droits qui peuvent varier d'une juridiction à l'autre.

---

03/14

# Seguridad de la lavadora/secadora

## Su seguridad y la seguridad de los demás es muy importante.

Hemos incluido muchos mensajes importantes de seguridad en este manual y en su electrodoméstico. Lea y obedezca siempre todos los mensajes de seguridad.



Este es el símbolo de advertencia de seguridad.

Este símbolo le llama la atención sobre peligros potenciales que pueden ocasionar la muerte o una lesión a usted y a los demás.

Todos los mensajes de seguridad irán a continuación del símbolo de advertencia de seguridad y de la palabra "PELIGRO" o "ADVERTENCIA". Estas palabras significan:

**! PELIGRO**

Si no sigue las instrucciones de inmediato, usted puede morir o sufrir una lesión grave.

**! ADVERTENCIA**

Si no sigue las instrucciones, usted puede morir o sufrir una lesión grave.

Todos los mensajes de seguridad le dirán el peligro potencial, le dirán cómo reducir las posibilidades de sufrir una lesión y lo que puede suceder si no se siguen las instrucciones.



## **ADVERTENCIA - "Riesgo de incendio"**

- La instalación de la secadora de ropa debe estar a cargo de un instalador competente.
- Instale la secadora de ropa según las instrucciones del fabricante y los códigos locales.
- No instale una secadora de ropa con materiales de ventilación de plástico flexible o un conducto de metal flexible (de hoja de metal). Si se usa un conducto de metal flexible, éste deberá ser de un tipo específico, que esté identificado por el fabricante de electrodomésticos como apto para ser usado con secadoras de ropa. Es sabido que los materiales de ventilación flexible se derrumban, se aplastan con facilidad y atrapan pelusa. Estas condiciones obstruirán el flujo de aire de la secadora de ropa y aumentarán el riesgo de incendio.
- Para reducir el riesgo de lesiones severas o la muerte, siga todas las instrucciones de instalación.
- Guarde estas instrucciones.

**ADVERTENCIA:** Las pérdidas de gas no siempre se pueden detectar por el olfato.

Los proveedores de gas recomiendan que usted use un detector de gas aprobado por UL (Laboratorio de normalización) o CSA (Asociación canadiense de seguridad).

Para obtener más información, póngase en contacto con su proveedor de gas.

Si se detecta una fuga de gas, siga las instrucciones de "Pasos que usted debe seguir si huele a gas".

**IMPORTANTE:** Cuando descarte o guarde su vieja secadora de ropa, quítele la puerta.

## Seguridad de la lavadora/secadora

**ADVERTENCIA:** Para su seguridad, la información en este manual debe ser observada para minimizar el riesgo de incendio o explosión, o para prevenir daños a propiedades, heridas o la muerte.

- No almacene o use gasolina u otros líquidos y vapores inflamables cerca de éste u otro aparato electrodoméstico.
- **PASOS QUE USTED DEBE SEGUIR SI HUELE A GAS:**
  - No trate de encender ningún aparato electrodoméstico.
  - No toque ningún interruptor eléctrico; no use ningún teléfono en su edificio.
  - Desaloje a todos los ocupantes del cuarto, edificio o área.
  - Llame inmediatamente a su proveedor de gas desde el teléfono de un vecino. Siga las instrucciones de su proveedor de gas.
  - Si usted no puede comunicarse con su proveedor de gas, llame al departamento de bomberos.
- La instalación y el servicio deben ser efectuados por un instalador calificado, una agencia de servicio o por el proveedor de gas.

## INSTRUCCIONES IMPORTANTES DE SEGURIDAD

**ADVERTENCIA:** A fin de reducir el riesgo de incendio, descarga eléctrica o de daño a las personas que usen la lavadora/secadora, deben seguirse las precauciones básicas, incluidas las siguientes:

- Lea todas las instrucciones antes de usar la lavadora/secadora.
- No coloque los objetos expuestos a aceite para cocinar en su secadora. Los objetos expuestos a aceites para cocinar pueden contribuir a una reacción química que podría causar que la ropa se inflame.
- No lave o seque artículos que hayan sido previamente limpiados, lavados, remojados o humedecidos con gasolina, solventes de limpieza en seco, u otras sustancias inflamables o explosivas ya que éstas emanan vapores que podrían encenderse o causar una explosión.
- No agregue gasolina, solventes para lavar en seco, u otras sustancias inflamables o explosivas al agua de lavado. Estas sustancias emanan vapores que podrían encenderse o causar una explosión.
- No permita que los niños jueguen encima o dentro de la lavadora/secadora. Es necesario una supervisión cuidadosa de los niños cada vez que se use la lavadora/secadora cerca de ellos.
- Antes de poner la lavadora/secadora fuera de servicio o desecharla, quite las puertas a los compartimientos de la lavadora/secadora.
- No introduzca las manos en la lavadora/secadora cuando la tina, el agitador, o el tambor están movimiento.
- No instale o almacene esta lavadora/secadora donde esté expuesta al agua o a la intemperie.
- No trate de jugar con los controles.
- Limpie el filtro de pelusa antes o después de cada carga de ropa.
- En ciertas condiciones, puede generarse gas hidrógeno en un sistema de agua caliente que no se haya usado por dos semanas o un período mayor. EL GAS HIDRÓGENO ES EXPLOSIVO. Si no se ha usado el agua caliente durante dicho período, antes de usar la lavadora, abra todos los grifos de agua caliente y deje que corra el agua por varios minutos. Esto liberará todo el gas hidrógeno que se haya acumulado. Debido a la inflamabilidad de dicho gas, no fume ni use una llama abierta durante este lapso.
- No repare o reemplace ninguna pieza de la lavadora/secadora ni trate de repararla a menos que esto se recomiende específicamente en el Manual de Uso y Cuidado o en instrucciones de reparación publicadas para el usuario que usted comprenda y sólo si cuenta con la experiencia necesaria para llevar a cabo dicha reparación.
- No utilice suavizante de telas o productos para eliminar la estática de prendas a menos que lo recomiende el fabricante del suavizante de telas o del producto en uso.
- No utilice calor para secar prendas que contengan hule espuma o materiales con textura de hule similar.
- Mantenga el área alrededor de la abertura de ventilación y las áreas adyacentes a esta abertura sin pelusa, polvo o suciedad.
- La parte interior de la máquina y el ducto de escape se deben limpiar periódicamente. Esta limpieza la debe llevar a cabo un reparador calificado.
- Consulte la sección "Requisitos eléctricos" del folleto de Instrucciones de instalación para ver las instrucciones de conexión a tierra.

## GUARDE ESTAS INSTRUCCIONES

Advertencias de la Proposición 65 del estado de California:

**ADVERTENCIA:** Este producto contiene una o más sustancias químicas identificadas por el estado de California como causantes de cáncer.

**ADVERTENCIA:** Este producto contiene una o más sustancias químicas identificadas por el estado de California como causantes de defectos congénitos o algún otro tipo de daños en la función reproductora.

## Accesorios

Realce su secadora con estos accesorios de calidad superior.

Para items más de alta calidad o para hacer pedidos, llame al **1-800-901-2042** o visite: [www.whirlpool.com/accessories](http://www.whirlpool.com/accessories).

Número de pieza:	Accesorio:	Número de pieza:	Accesorio:
8212614	Cepillo para limpiar el ducto de escape de la secadora	49971	Base compacta para secadora – blanca
3404351	Estante de secado – capacidad para 29" (737 mm) Capacidad superior, 6,5 pies <sup>3</sup> (0,18 m <sup>3</sup> ) – puerta de apertura lateral o vertical	31682	Limpiador multiuso para electrodomésticos
3406839	Estante de secado – capacidad para 29" (737 mm) Capacidad superior plus, 7,0 pies <sup>3</sup> (0,20 m <sup>3</sup> ) – puerta de apertura lateral solamente	1903WH	Carro de almacenamiento para artículos de lavandería

Esta lavadora no incluye mangueras de entrada de agua. Vea las Instrucciones de instalación para los accesorios de la instalación.

## Usando menos agua y energía

Esta lavadora ha sido diseñada para usar menos agua y energía, y cumple con todas las normas de ahorro de energía de 2015. Los ciclos de lavado con temperaturas controladas han sido diseñados para mantener el desempeño de limpieza a la vez que usan menos agua y energía en comparación con las lavadoras tradicionales anteriores. Como consecuencia de esto, los niveles de agua serán más bajos y las temperaturas de agua caliente y tibia no serán tan altas como a las que usted está acostumbrado.

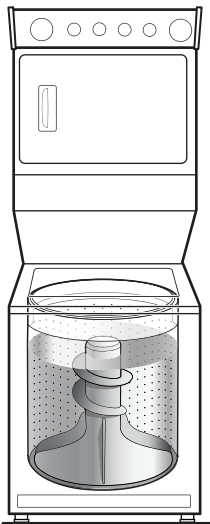

Lavadora de estilo tradicional con agitador

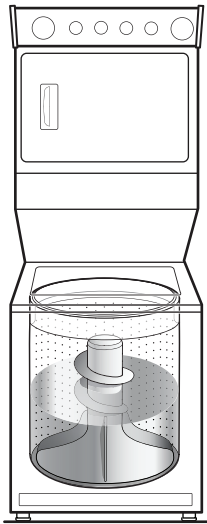

Lavadora con bajo nivel de agua



## Revise que el sistema de ventilación tenga un buen flujo de aire

### **⚠ ADVERTENCIA**



#### **Peligro de Incendio**

**Use un ducto de escape de metal pesado.**

**No use un ducto de escape de plástico.**

**No use un ducto de escape de aluminio.**

**No seguir estas instrucciones puede ocasionar la muerte o incendio.**

### **Buen flujo de aire**

Además del calor, las secadoras también necesitan un buen flujo de aire para secar las prendas eficazmente. La ventilación adecuada reducirá la duración del secado y mejorará su ahorro de energía. Consulte las Instrucciones de instalación.

El sistema de ventilación conectado a la secadora juega un papel muy importante para el flujo de aire adecuado.

Las visitas de servicio debidas a la ventilación inadecuada no están cubiertas por la garantía y correrán por cuenta del cliente, sin importar quién haya instalado la secadora.

### **Mantenga un buen flujo de aire haciendo lo siguiente:**

- Limpie el filtro de pelusa antes de cada carga.
- Reemplace el material del ducto de plástico u hoja de metal con uno de metal pesado rígido de 4" (102 mm) de diámetro.

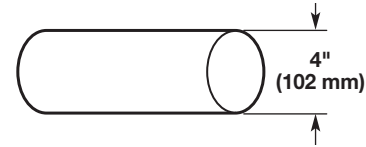

- Utilice un ducto con la longitud más corta posible.
- No utilice más de 4 codos de 90° en un sistema de ventilación; cada ángulo y curva reduce el flujo de aire.

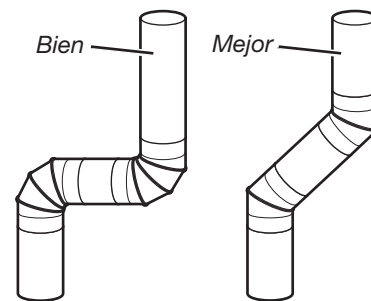

- Quite la pelusa y los desechos de la capota de ventilación.
- Quite la pelusa de toda la longitud del sistema de ventilación al menos cada 2 años. Cuando haya terminado la limpieza, revise por última vez el producto asegurándose de seguir las Instrucciones de instalación que acompañan a su secadora.
- Retire los artículos que estén frente a la secadora.

### **Utilice los ciclos automáticos para un mejor cuidado de las telas y ahorro de energía**

Utilice los ciclos de secado automáticos para obtener el mayor ahorro de energía y un mejor cuidado de las telas con la secadora. Durante los ciclos de secado automáticos, se detectan la temperatura del aire de secado y el nivel de humedad en la carga. Esta detección se realiza durante todo el ciclo de secado y la secadora se apaga cuando la carga alcanza el nivel de sequedad seleccionado. El ciclo de Energy Preferred (Ahorro de energía) para proveer un ahorro óptimo de energía.

Con el Timed Drying (Secado programado), la secadora funciona durante el tiempo seleccionado y algunas veces puede dar lugar a encogimiento, arrugas y estática a causa del exceso de secado. Utilice el Timed Drying (Secado programado) ocasionalmente, para las cargas húmedas que necesiten un poco más de tiempo de secado o cuando utilice el estante de secado.

# Panel de control y características

## Modelos de 27" (68,5 cm)

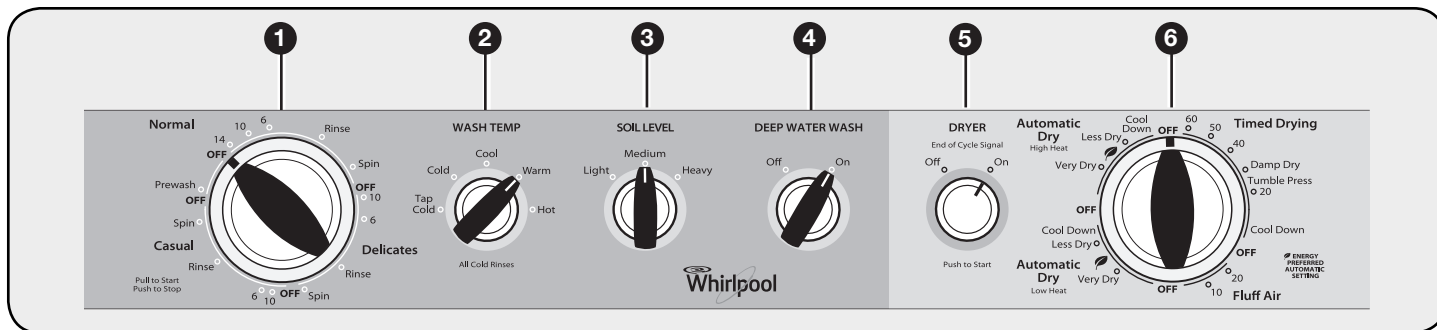

## Modelos de 24" (61 cm)

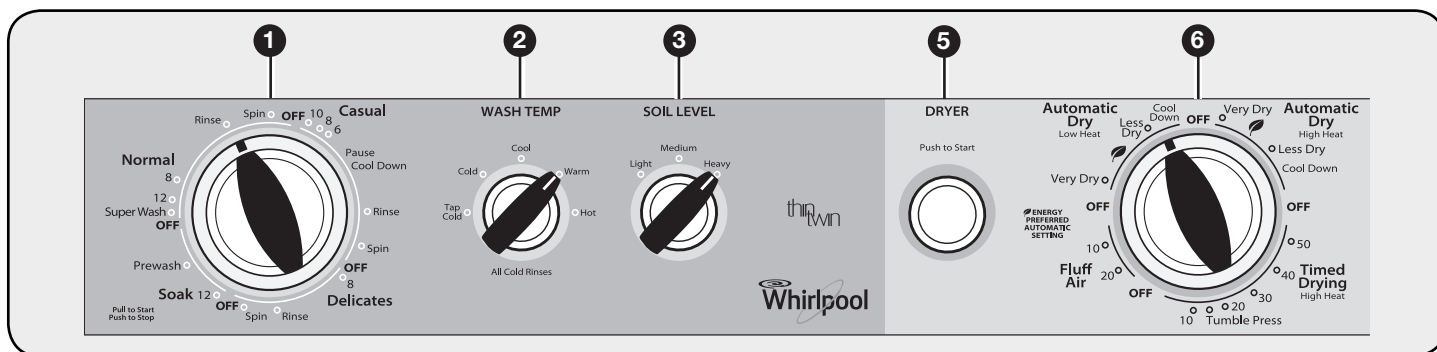

No todas las características y ciclos están disponibles en todos los modelos.  
El aspecto puede variar.

### LAVADORA

- 1 PERILLA DE CICLOS DE LAVADO**  
Utilice la perilla de ciclos de lavado para seleccionar entre los ciclos disponibles en su lavadora. Gire la perilla de ciclos de lavado para seleccionar un ciclo para su carga. Consulte "Guía de ciclos" para ver descripciones detalladas de los ciclos.
- 2 WASH TEMP (Temperatura de lavado)**  
Puede seleccionar una temperatura de lavado según el tipo de tela y de suciedad que esté lavando. Use el agua de lavado más caliente que las telas puedan resistir. Siga las instrucciones de la etiqueta de las prendas.
- 3 SOIL LEVEL (Nivel de suciedad)**  
Seleccione el ajuste más adecuado (Light, Medium o Heavy [Ligero, Medio o Profundo]) para su carga.
- 4 DEEP WATER WASH (Lavado de nivel profundo de agua) (en modelos de 27")**  
Seleccione esta opción para cargas voluminosas como sábanas o ropa de cama.

### SECADORA

- 5 BOTÓN PUSH TO START/END OF CYCLE SIGNAL (Empuje para poner en marcha/Señal de fin de ciclo)**  
En los modelos de 24", empuje el botón PUSH TO START (empuje para poner en marcha) para poner en marcha la secadora.  
En los modelos de 27", el botón PUSH TO START se utiliza para poner en marcha la secadora y para seleccionar la señal de fin de ciclo. La señal de fin de ciclo emite un sonido audible una vez que el ciclo de secado ha terminado. El sacar la ropa con prontitud al final del ciclo reduce la formación de arrugas. Gire el botón END OF CYCLE SIGNAL para activar o desactivar (On u Off) el ajuste deseado. Empuje el botón PUSH TO START para poner en marcha la secadora.
- 6 PERILLA DE CICLOS DE LA SECADORA**  
Utilice la perilla de ciclos de la secadora para seleccionar entre los ciclos disponibles en su secadora. Gire la perilla para seleccionar un ciclo para su carga. Consulte "Guía de ciclos" para ver descripciones detalladas de los ciclos.  
**TIMED DRYING (Secado programado)**  
Hará funcionar la secadora durante el tiempo especificado en el control. El tiempo y la temperatura de secado dependerán del modelo de su secadora.  
**AUTOMATIC DRY (Secado automático)**  
Detecta la humedad en la carga o la temperatura del aire y se apaga cuando la carga alcanza el nivel de sequedad seleccionado. Le proporciona el mejor secado en el tiempo más corto. El tiempo del secado variará según el tipo de tela, el tamaño de la carga y el ajuste de sequedad.

# Guía de ciclos de la lavadora

No todas los ciclos y opciones están disponibles en todos los modelos. Consulte la perilla de control de ciclos en su lavadora.

Las temperaturas de lavado son seleccionadas usando la perilla de control de temperatura de lavado.

Para obtener el mejor rendimiento:

- Elija el ciclo que sea el más adecuado para la carga que va a lavar.
- Utilice Prewash (Prelavado) o Soak (Remojo) para las prendas con suciedad profunda.
- No deje la tapa abierta ni desatendida una vez que la lavadora haya comenzado a llenar.

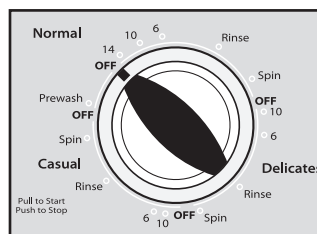

Modelos de 27"

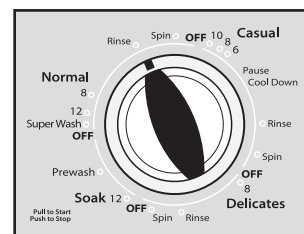

Modelos de 24"

## Modelos de 27"

Artículos para lavar:	Ciclo:	Nivel de suciedad:	Tiempos de lavar**:	Velocidad de lavado/exprimido:	Detalles del ciclo:
Fibras de algodón y de lino; cargas con suciedad moderada o profunda	<b>Normal (Normal)</b>	Medium (Medio) o Heavy (Profundo)	6 a 14	High (Alta) y Low/High (Baja/Alta)	Puede seleccionar un tiempo de lavado basado en el nivel de suciedad de su carga. Seleccione la opción Deep Water Wash para cargas voluminosas como sábanas o ropa de cama.
Mezclas de planchado permanente y telas sintéticas que tengan suciedad entre ligera y moderada	<b>Casual (Informal)</b>	Light (Ligero) o Medium (Medio)	6 a 10	High (Alta) y Low/Low (Baja/Baja)	Puede seleccionar un tiempo de lavado basado en el nivel de suciedad de su carga. Este ciclo presenta un exprimido final a baja velocidad para reducir la formación de arrugas.
Artículos delicados y tejidos de punto lavables con suciedad ligera a moderada	<b>Delicates (Ropa delicada)</b>	Light (Ligero) o Medium (Medio)	6 a 10	Low/Low (Baja/Baja)	Remueve delicadamente la suciedad y reduce al mínimo las arrugas.
Artículos con suciedad profunda o con manchas que necesitan un tratamiento previo	<b>Prewash* (Prelavado)</b>	Heavy (Profundo)	4	High/High (Alta/Alta)	Períodos breves de agitación y remojo seguidos por un prelavado de 4 minutos con una agitación a alta velocidad.

\* Use la cantidad de detergente o aditivo para el remojo previo que el fabricante recomiende. Después de que termine el ciclo, usted puede agregar detergente y comenzar un nuevo ciclo de lavado.

\*\*Tiempo aproximado en minutos.

**IMPORTANTE:** No remoje previamente las prendas en la lavadora abriendo la tapa o deteniendo el ciclo. No seguir esta instrucción puede ocasionar daños a la propiedad. Si es necesario, remoje las prendas en un lavadero antes de colocarlas en la lavadora.

## Modelos de 24"

Artículos para lavar:	Ciclo:	Nivel de suciedad:	Tiempos de lavar**:	Velocidad de lavado/exprimido:	Detalles del ciclo:
Fibras de algodón y de lino; cargas con suciedad moderada o profunda	<b>Normal (Normal)</b>	Medium (Medio) o Heavy (Profundo)	8 a 12	High (Alta) y Low/High (Baja/Alta)	Puede seleccionar un tiempo de lavado basado en el nivel de suciedad de su carga.
Cargas muy sucias	<b>Super Wash (Lavado super)</b>	Heavy (Profundo)	14	High/High (Alta/Alta)	El tiempo de lavado más largo.
Mezclas de planchado permanente y telas sintéticas que tengan suciedad entre ligera y moderada	<b>Casual (Informal)</b>	Light (Ligero) o Medium (Medio)	6 a 10	High (Alta) y Low/Low (Baja/Baja)	Puede seleccionar un tiempo de lavado basado en el nivel de suciedad de su carga. Este ciclo presenta un exprimido final a baja velocidad para reducir la formación de arrugas.
Artículos delicados y tejidos de punto lavables con suciedad ligera a moderada	<b>Delicates (Ropa delicada)</b>	Light (Ligero) o Medium (Medio)	8	Low/Low (Baja/Baja)	Remueve delicadamente la suciedad y reduce al mínimo las arrugas.
Artículos con suciedad profunda o con manchas que necesitan un tratamiento previo	<b>Soak* (Remojo)</b>	Heavy (Profundo)	12	High/High (Alta/Alta)	Períodos breves de agitación y remojo seguidos por un prelavado de 2 minutos con una agitación a alta velocidad.

\* Use la cantidad de detergente o aditivo para el remojo previo que el fabricante recomiende. Después de que termine el ciclo, usted puede agregar detergente y comenzar un nuevo ciclo de lavado.

\*\*Tiempo aproximado en minutos.

**IMPORTANTE:** No remoje previamente las prendas en la lavadora abriendo la tapa o deteniendo el ciclo. No seguir esta instrucción puede ocasionar daños a la propiedad. Si es necesario, remoje las prendas en un lavadero antes de colocarlas en la lavadora.

# Guía de ciclos de la secadora — Ciclos de secado automáticos

No todas los ciclos y opciones están disponibles en todos los modelos.

**SECADO AUTOMÁTICO** – Los ciclos automáticos le proporcionan el mejor secado en el tiempo más corto. Detectan la humedad en la carga o la temperatura del aire y se apagan cuando la carga alcanza el nivel de sequedad seleccionado. El tiempo de secado varía según el tipo de tela, el tamaño de la carga y el ajuste de sequedad.

Seleccione una temperatura de secado según las telas de su carga. Si tiene duda respecto a la temperatura que debe seleccionar para una carga de ropa, elija el ajuste más bajo en vez del ajuste más alto.

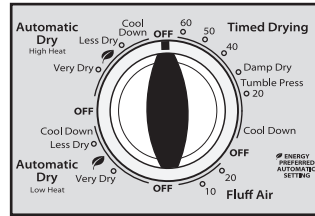

Modelos de 27"

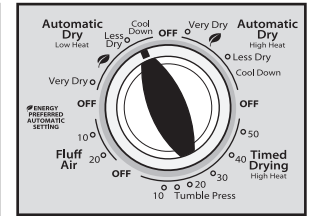

Modelos de 24"

Artículos para secar:	Ciclo:	Opciones disponibles:	Detalles del ciclo:
La mayoría de las cargas, incluyendo pantalones de mezclilla, ropa de trabajo pesada, toallas	AUTOMATIC DRY (Secado automático) (Alto calor)	End of Cycle Signal (Señal de fin de ciclo) (en los modelos de 27")	Los ciclos automáticos incluyen un ciclo de enfriamiento para que sea más fácil manipular la carga. Existe un ciclo ENERGY PREFERRED (Ahorro de energía) para un óptimo ahorro de energía.
Telas sintéticas de peso medio a liviano, artículos de planchado permanente, inarrugables o artículos más pequeños, cargas más livianas, lo que incluye prendas de trabajo, telas de peso medio, sábanas, ropa informal, camisas, pantalones, artículos livianos, fibras sintéticas, artículos delicados, prendas deportivas	AUTOMATIC DRY (Secado automático) (Bajo calor)	End of Cycle Signal (Señal de fin de ciclo) (en los modelos de 27")	

**NOTA:** Si las cargas no parecen estar tan secas como le gustaría, seleccione Very Dry (Muy seco) la próxima vez que seque una carga similar. Si le parece que las prendas están más secas de lo que las desea, seleccione Less Dry (Menos seco) la próxima vez que seque una carga similar.

# Guía de ciclos de la secadora — Secado programado

No todas los ciclos y opciones están disponibles en todos los modelos.

Hará funcionar la secadora durante el tiempo seleccionado.

Artículos para secar:	Ciclo:	Temperatura:	Opciones disponibles:	Detalles del ciclo:
Goma, plástico, telas sensibles al calor	Fluff Air (Esponjar)	No Heat (Sin calor)	Ajuste de tiempo End of Cycle Signal (Señal de fin de ciclo) (en los modelos de 27")	Secado sin calor.
Cualquier carga	Damp Dry (Semiseco)	High (Alta)	End of Cycle Signal (Señal de fin de ciclo) (en los modelos de 27")	Seca los artículos hasta dejarlos húmedos o para artículos que no necesitan un ciclo completo de secado.
Cualquier carga	Tumble Press® (Planchado con rotación)	High (Alta)	End of Cycle Signal (Señal de fin de ciclo) (en los modelos de 27")	Ayuda a quitar las arrugas, tales como las de prendas que han quedado en una maleta o artículos que se han arrugado por haber estado mucho tiempo en la secadora.
Artículos pesados, voluminosos o de peso liviano	Timed Drying (Secado programado)	High (Alta)	Ajuste de tiempo End of Cycle Signal (Señal de fin de ciclo) (en los modelos de 27")	Termina de secar los artículos si están todavía húmedos.

# Uso de su lavadora

## ⚠ ADVERTENCIA



### Peligro de Incendio

**Nunca coloque en la lavadora artículos que estén humedecidos con gasolina o cualquier otro líquido inflamable.**

**Ninguna lavadora puede eliminar completamente el aceite.**

**No seque ningún artículo que haya tenido alguna vez cualquier tipo de aceite (incluyendo aceites de cocina).**

**No seguir estas instrucciones puede ocasionar la muerte, explosión o incendio.**

## ⚠ ADVERTENCIA



### Peligro de Choque Eléctrico

**Conecte a un contacto de pared de conexión a tierra de 3 terminales.**

**No quite la terminal de conexión a tierra.**

**No use un adaptador.**

**No use un cable eléctrico de extensión.**

**No seguir estas instrucciones puede ocasionar la muerte, incendio o choque eléctrico.**

## 1. Separe y prepare su ropa

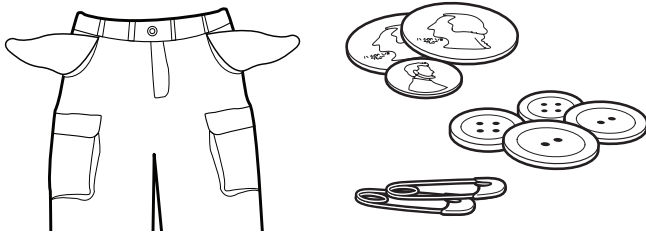

- Vacíe los bolsillos. Las monedas, los botones, o cualquier objeto pequeño suelto puede pasar debajo del agitador y atorarse, provocando sonidos no esperados.
- Separe los artículos según el ciclo recomendado, la temperatura del agua y la resistencia a perder el color.
- Separe los artículos con mucha suciedad de los que tienen poca suciedad.
- Separe los artículos delicados de las telas resistentes.
- No seque los artículos si aún hay manchas después del lavado ya que el calor puede hacer las manchas permanentes.
- Trate las manchas inmediatamente.
- Cierre los zípers, abroche los ganchos, ate los cordones y las fajas, y quite los adornos y ornamentos que no sean lavables.
- Remiende lo que esté roto y desgarrado para evitar más daños a los artículos durante el lavado.

### Consejos útiles:

- Cuando lave artículos a prueba o resistentes al agua, colóquelos de modo parejo.
- Use bolsas de malla para prendas, para ayudar a prevenir los enredos cuando lave artículos delicados o pequeños.
- Vuelva al revés las prendas de tejido para evitar que se formen motitas. Separe las prendas que sueltan pelusa de las que la atraen. A las prendas de telas sintéticas, los tejidos, y la pana se les pegará la pelusa de las toallas, los tapetes, y la felpilla.

**NOTA:** Siempre lea y siga las instrucciones en las etiquetas de cuidado de las telas para evitar daños a sus prendas.

## 2. Agregue los productos de lavandería

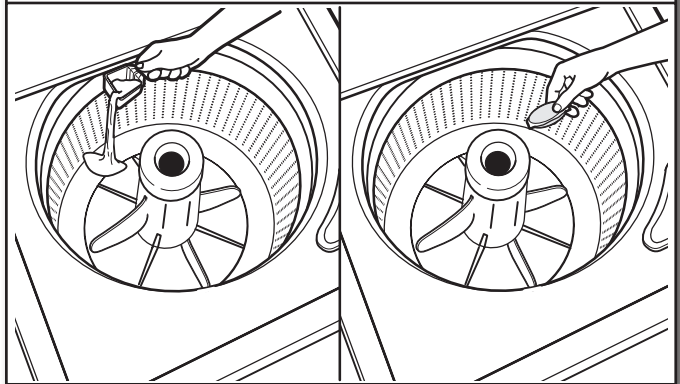

Agregue una cantidad medida de detergente o un paquete de lavandería de una dosis única dentro de la canasta de la lavadora antes de agregar las prendas. Si va a usar productos para realzar el lavado tales como Oxi, blanqueador no decolorante o cristales de suavizante de telas, agréguelos al fondo de la canasta de la lavadora también.

**IMPORTANTE:** Siga las instrucciones del fabricante para determinar la cantidad de los productos de lavandería que debe usar.

### 3. Cargue las prendas en la lavadora

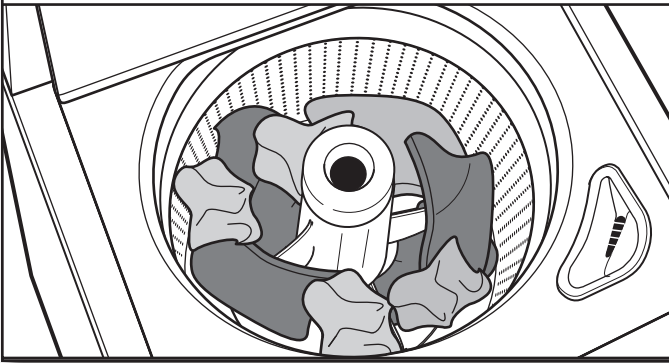

Cargue las prendas de modo uniforme en montones flojos alrededor de la pared de la canasta. Para obtener los mejores resultados, no cargue la ropa de manera apretada. No envuelva los artículos grandes tales como sábanas alrededor del agitador; cárguelos en montones flojos alrededor de la pared de la canasta. Pruebe mezclar artículos de distintos tamaños para que éstos se enreden menos.

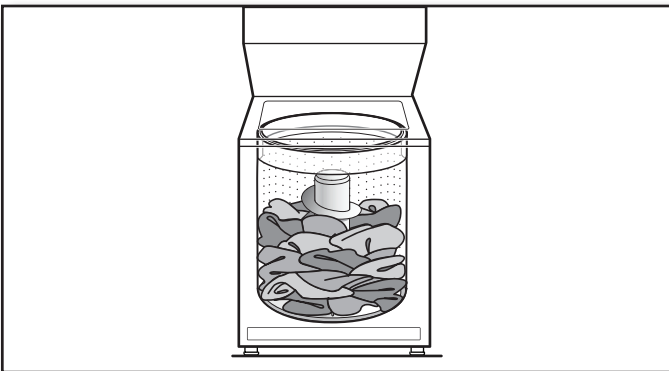

**IMPORTANTE:** No cargue la lavadora de manera apretada ni coloque los artículos a la fuerza en la misma. Para obtener una mejor limpieza y para reducir la formación de arrugas y enredos, las prendas deben moverse libremente.

### 4. Agregue blanqueador líquido con cloro al depósito (en los modelos de 27")

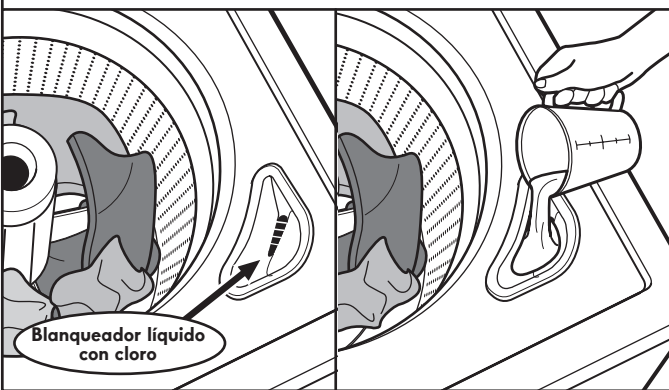

No sobrellene, diluya ni utilice más de 1 taza (250 ml). No utilice blanqueador no decolorante ni productos Oxi en el mismo ciclo con blanqueador líquido con cloro.

### 5. Agregue suavizante de telas líquido al depósito (en los modelos de 27")

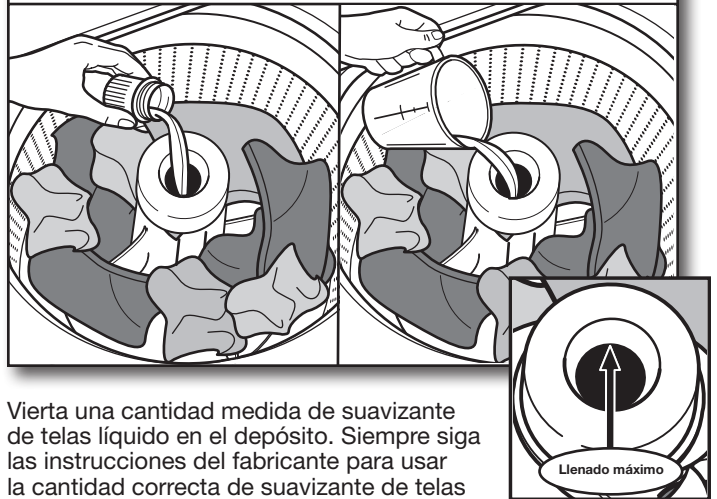

Vierta una cantidad medida de suavizante de telas líquido en el depósito. Siempre siga las instrucciones del fabricante para usar la cantidad correcta de suavizante de telas según el tamaño de la carga.

Diluya el suavizante líquido de telas llenando el depósito con agua tibia hasta que el líquido llegue a la parte inferior del borde. Vea las flechas de la línea máxima de llenado. No sobrellene.

#### Cómo agregar manualmente el suavizante de telas líquido a la carga de lavado

En los modelos sin un depósito de suavizante de telas (modelos de 24"), o para agregar suavizante de telas manualmente en los modelos con el depósito, durante el último enjuague, espere hasta que la lavadora haya terminado de llenarse y empuje la perilla de ciclos para hacer una pausa en la lavadora. Levante la tapa y agregue la medida recomendada de suavizante de telas líquido (diluido con 1/2 a 1 taza [de 125 a 250 mL] de agua tibia). No permita que el suavizante de telas líquido se derrame, salpique, gotee o corra dentro de la canasta ni sobre la carga. No utilice más de la cantidad recomendada. Cierre la tapa y jale la perilla de ciclos para poner la lavadora en marcha.

### 6. Seleccione un ciclo

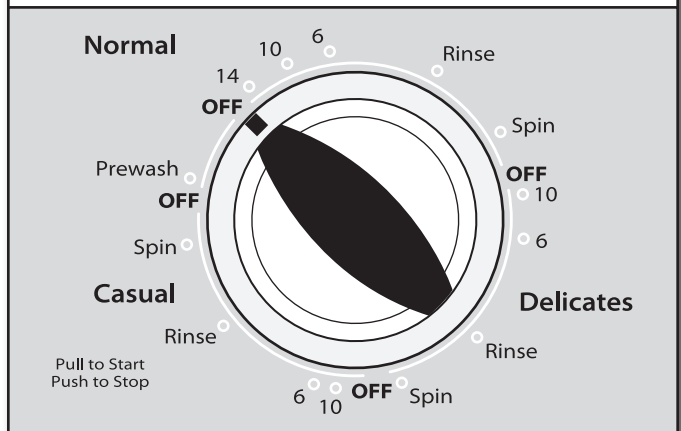

Gire la perilla de ciclos hacia la derecha para elegir su ciclo de lavado. Para obtener más información, vea "Guía de ciclos".

## 7. Seleccione SOIL LEVEL (Nivel de suciedad)

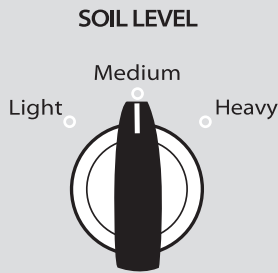

Seleccione el ajuste de SOIL LEVEL (Nivel de suciedad) más adecuado para su carga.

## 8. Seleccione la temperatura



Después de seleccionar un ciclo, seleccione la temperatura de lavado deseada girando la perilla de WASH TEMP (Temp. de lavado) al ajuste más adecuado para su carga. Todos los enjuagues son con agua fría del grifo.

**NOTA:** Siempre lea y siga las instrucciones en las etiquetas de cuidado de las telas para evitar daños a sus prendas.

## 9. Seleccione la opción Deep Water Wash (Lavado de nivel profundo de agua) (en los modelos de 27")

### DEEP WATER WASH

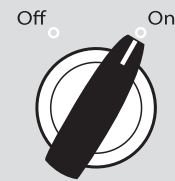

En algunos modelos, ajuste la opción Deep Water Wash (Lavado de nivel profundo de agua) a ON (activada) para cargas voluminosas como sábanas o ropa de cama.

## 10. Jale la perilla de ciclos para iniciar un ciclo de lavado

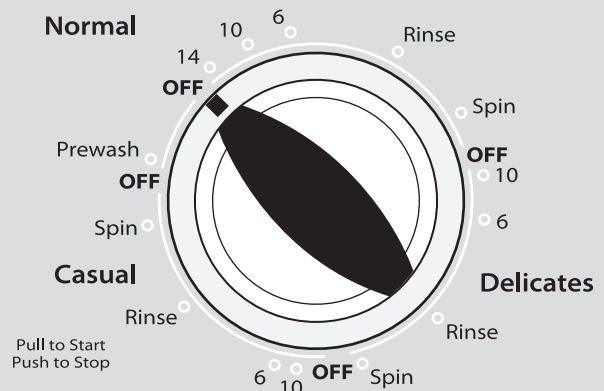

Cierre la tapa de la lavadora y jale la perilla de ciclos para poner la lavadora en marcha.

**NOTA:** Algunas lavadoras sólo llenarán con la tapa en la posición cerrada.

**Para agregar una prenda después de poner en marcha la lavadora:**

- Empuje hacia dentro la perilla de ciclos para detener la lavadora.
- Abra la tapa y agregue el (los) artículo(s).
- Cierre la tapa y jale la perilla de ciclos para reanudar el ciclo. No deje la tapa abierta ni desatendida una vez que la lavadora haya comenzado el llenado.
- Para obtener el mejor rendimiento, no interrumpa el ciclo de la lavadora una vez que se haya puesto en marcha.

Wash Temp (Temp. de lavado)	Telas sugeridas
<b>Hot (Caliente)</b> Se agrega un poco de agua fría para ahorrar energía. El agua estará más fría que la del ajuste de agua caliente de su calentador de agua.	Ropa blanca y de color pastel Prendas durables Suciedad profunda
<b>Warm (Tibia)</b> Se agregará un poco de agua fría, de modo que el agua estará más fría que el agua provista por su lavadora anterior.	Colores vivos Suciedad entre moderada y ligera
<b>Cool (Fresca)</b> Puede agregar un poco de agua tibia para ayudar a remover la suciedad y disolver el detergente.	Colores que destiñen o se opacan Suciedad ligera
<b>Cold (Fría)</b> Puede agregar una pequeña cantidad de agua tibia para ayudar a remover la suciedad y disolver el detergente. El agua será más fría que el ajuste Cool (Fresca).	Colores oscuros que destiñen o se opacan Suciedad ligera
<b>Tap Cold (Fría de grifo)</b> Ésta es la temperatura del agua de su grifo.	Colores oscuros que destiñen o se opacan Suciedad ligera

# Uso de su secadora

## ⚠ ADVERTENCIA



### Peligro de Explosión

Mantenga los materiales y vapores inflamables, tales como la gasolina, alejados de la secadora.

No seque ningún artículo que haya tenido alguna vez cualquier sustancia inflamable (aún después de lavarlo).

No seguir estas instrucciones puede ocasionar la muerte, explosión o incendio.

**ADVERTENCIA:** A fin de reducir el riesgo de incendio, de choque eléctrico o de daños personales, lea las INSTRUCCIONES IMPORTANTES DE SEGURIDAD antes de operar esta secadora.

Antes de usar la secadora, limpie el tambor con un paño húmedo para quitar el polvo que se acumuló durante el almacenaje y envío.

## ⚠ ADVERTENCIA



### Peligro de Incendio

Ninguna lavadora puede eliminar completamente el aceite.

No seque ningún artículo que haya tenido alguna vez cualquier tipo de aceite (incluyendo los aceites de cocina).

Los artículos que contengan espuma, hule o plástico deben secarse en un tendedero o usando un Ciclo de Aire.

No seguir estas instrucciones puede ocasionar la muerte o un incendio.

## 1. Limpie el filtro de pelusa

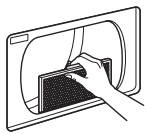

modelos de 27"



modelos de 24"



Limpie el filtro de pelusa antes de cada carga.

En los modelos de 27", jale el filtro de pelusa directamente hacia arriba. Quite la pelusa enrollándola con los dedos. Empuje el filtro de pelusa con firmeza nuevamente en su lugar.

En los modelos de 24", alcance dentro del tambor y quite el filtro de pelusa y la cubierta; separe la cubierta y el filtro apretando el filtro y jalando la cubierta al mismo tiempo. Quite la pelusa enrollándola con los dedos. Vuelva a juntar el filtro y la cubierta y empújelos firmemente hasta que queden en su lugar.

En todos los modelos, no enjuague ni lave el filtro para quitar la pelusa. Para obtener más información sobre la limpieza, vea "Limpieza del filtro de pelusa".

## 2. Cargue la secadora

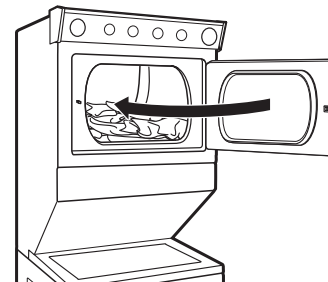

Ponga la ropa en la secadora. Cierre la puerta.

**NOTA:** Su modelo puede tener una puerta diferente de la que se muestra.

No llene la secadora de manera apretada; las prendas deben poder girar libremente.



### 3. Seleccione el ciclo

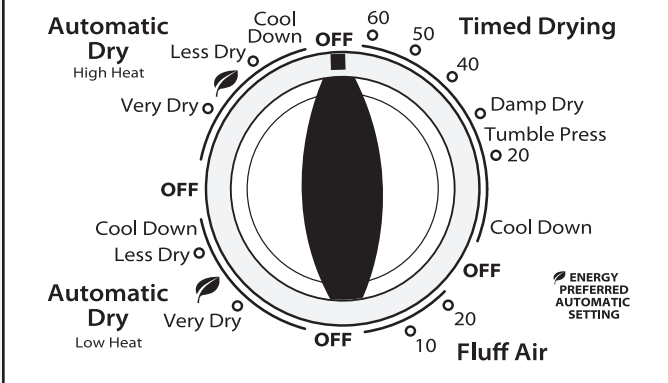

Seleccione el ciclo deseado para su carga. Para obtener más información acerca de cada ciclo, vea la “Guía de ciclos”.

#### Ciclos de AUTOMATIC DRY (Secado automático)

Puede seleccionar un nivel de sequedad diferente, según la carga, girando la perilla hacia el nivel de sequedad.

Al seleccionar Very Dry (Muy seco), ENERGY PREFERRED (Ahorro de energía) o Less Dry (Menos seco), se ajusta automáticamente el nivel de sequedad, en el cual se apagará la secadora. Una vez que se haya fijado el nivel de secado, no podrá cambiarse si no se detiene el ciclo.

Los ciclos de AUTOMATIC DRY (Secado automático) le proporcionan el mejor secado en el tiempo más corto. El tiempo de secado varía según el tipo de tela, el tamaño de la carga y el ajuste de sequedad.

**NOTA:** Very Dry (Muy seco) quita más humedad de la carga. ENERGY PREFERRED (Ahorro de energía) se usa como punto de partida para los ciclos de AUTOMATIC DRY (Secado automático). Elija ENERGY PREFERRED (Ahorro de energía) para un óptimo ahorro de energía. Less Dry (Menos seco) quita menos humedad y se usa para las cargas que desee terminar de secar en una percha.

### 4. Seleccione End of Cycle Signal (Señal de fin de ciclo) (opcional, en los modelos de 27" solamente)

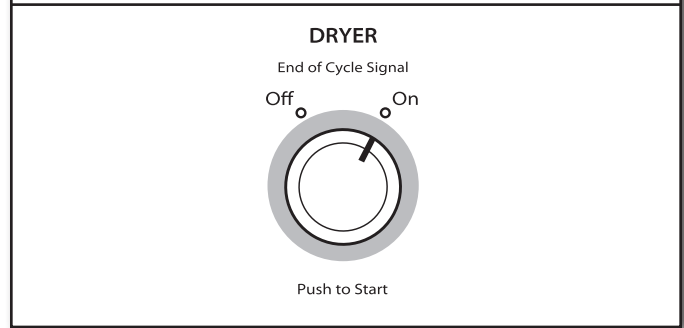

Su secadora puede tener la opción de End of Cycle Signal (Señal de fin de ciclo). La señal es útil cuando se secan prendas que se deben quitar de la secadora en cuanto se detiene. Gire el selector de END OF CYCLE SIGNAL (Señal de fin de ciclo) que se encuentra en el botón PUSH TO START (Empuje para poner en marcha) a ON (Encendido) u OFF (Apagado). La señal sonará solamente si el selector está fijado en ON (Encendido).

**NOTA:** Cuando se selecciona el ajuste de Tumble Press® (Secado con rotación) y la señal de fin de ciclo está encendida, se escuchará el tono cada 5 minutos hasta que se saque la ropa o hasta que se haya terminado el ajuste de Tumble Press®.

### 5. Presione el botón PUSH TO START (Empuje para poner en marcha) para iniciar el ciclo

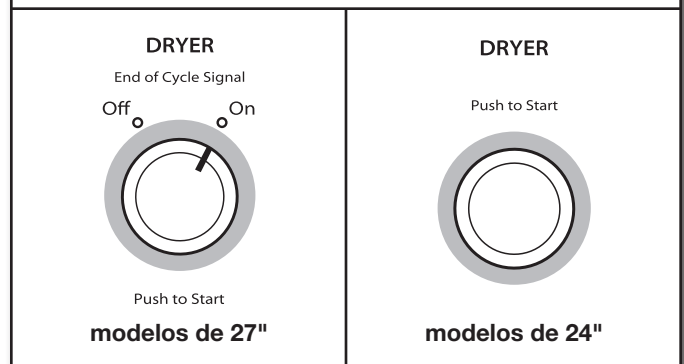

Empuje y sostenga el botón PUSH TO START (Empuje para poner en marcha) para iniciar el ciclo.

Saque las prendas en cuanto se haya completado el ciclo para reducir las arrugas. Use la característica Tumble Press® para evitar que se formen arrugas cuando no pueda sacar la carga de la secadora en cuanto se detiene.

## Características adicionales

### CÓMO USAR EL ESTANTE DE SECADO

Para obtener un estante de secado para su secadora, siga las instrucciones incluidas en su tambor de la secadora. Retire y deshágase del material de embalaje antes de usarlo.

Use el estante de secado para artículos que usted no quiere secar con rotación, como son suéteres y calzado deportivo. Cuando use el estante de secado, el tambor continúa girando pero el estante permanece fijo.

El estante de secado ha sido diseñado para usarse solamente con los ciclos de Timed Drying (Secado programado). El estante de secado no puede usarse con los ciclos de secado automáticos.

#### Para usar el estante de secado:

**IMPORTANTE:** No quite el filtro de pelusa.

1. Abra la puerta de la secadora.

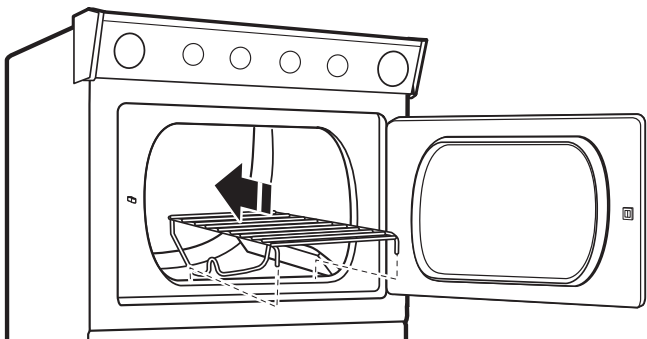

2. Alinee los dos ganchos que están en la parte frontal del estante de secado con los orificios que están en la abertura de la puerta de la secadora y presiónelos hacia abajo por completo dentro de los orificios. Coloque el soporte posterior sobre el borde posterior de la secadora.

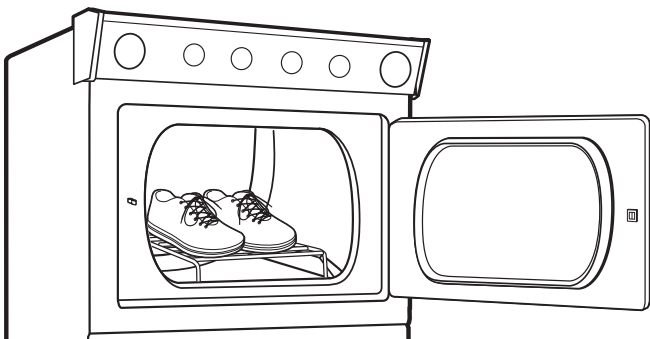

3. Coloque los artículos mojados encima del estante de secado. Deje espacio alrededor de los artículos para que circule el aire. El estante de secado no se mueve, pero el tambor rotará. Asegúrese que los artículos no cuelguen por los bordes o entre las rejillas del estante de secado.
4. Cierre la puerta.

5. Seleccione un ciclo de Timed Dry/Fluff Air (Secado programado/Esponjar) o de temperatura Low (Baja). Los artículos que contengan espuma, hule o plástico deben secarse en un tendedero o usando el ajuste de Fluff Air (Esponjar).

6. Ponga la secadora en marcha.

**NOTA:** Después de que el ciclo haya terminado, revise el filtro de pelusa y quite la pelusa acumulada proveniente de los artículos que se han secado en el estante de secado.

# Mantenimiento de la lavadora/secadora

## MANGUERAS DE ENTRADA DE AGUA

Reemplace las mangueras de entrada después de 5 años de uso para reducir el riesgo de que fallen. Inspeccione periódicamente y cambie las mangueras si se hallan protuberancias, torceduras, cortes, desgaste o pérdidas de agua.

Cuando reemplace sus mangueras de entrada de agua, anote la fecha de reposición en la etiqueta con un marcador permanente.

## CUIDADO DE LA LAVADORA

### Recomendaciones para ayudar a que su lavadora limpie y rinda de la mejor manera

1. Siempre siga las instrucciones del fabricante del detergente sobre la cantidad que debe usar. Nunca use más de la cantidad recomendada, ya que puede acelerar la acumulación de residuos de detergente y suciedad en la lavadora, lo que puede causar un olor no deseado.
2. A veces, use lavados con agua tibia y caliente (no solamente lavados con agua fría), ya que los mismos pueden hacer un mejor trabajo al controlar el ritmo en el cual se acumulan la suciedad y el detergente.
3. Deje siempre la tapa de la lavadora abierta entre un uso y otro, para ayudar a que se termine de secar la lavadora y evitar la acumulación de residuos causantes de olores.

### Limpieza de la lavadora de carga superior

Lea estas instrucciones completamente antes de comenzar el proceso de limpieza de rutina que se recomienda a continuación. El procedimiento de mantenimiento de la lavadora deberá efectuarse una vez al mes o cada 30 ciclos de lavado como mínimo, lo primero que ocurra, para controlar el ritmo en el cual puedan acumularse la suciedad y el detergente en la lavadora. Para mantener el interior de la lavadora libre de olores, siga cada mes este procedimiento de limpieza recomendado a continuación:

#### Procedimiento del ciclo con limpiador para lavadora affresh® (se recomienda para el mejor desempeño):

- a. Abra la tapa de la lavadora y saque la ropa o artículos de la misma.
- b. Coloque una pastilla del limpiador para lavadora affresh® en el fondo de la canasta de lavado.
- c. No agregue detergente ni ningún otro producto químico a la lavadora cuando siga este procedimiento.
- d. Cierre la tapa de la lavadora.
- e. Seleccione el ciclo Normal 14 (modelos de 27") o Super Wash (Lavado Super) (modelos de 24"), temperatura Hot (Alta) y nivel de suciedad Heavy (Profundo).
- f. Jale la perilla de ciclos. Se verterá agua en la lavadora durante un momento y se hará una pausa; la tapa se bloqueará y el ciclo continuará.

**NOTA:** Para obtener los mejores resultados, no interrumpa el ciclo. Si debe interrumpirse el ciclo, empuje hacia dentro la perilla de ciclos.

## CUIDADO DE LA LAVADORA (cont.)

### Procedimiento con blanqueador con cloro (alternativa):

- a. Abra la tapa de la lavadora y saque la ropa o artículos de la misma.
- b. Agregue 1 taza (236 mL) de blanqueador líquido con cloro al depósito del blanqueador.

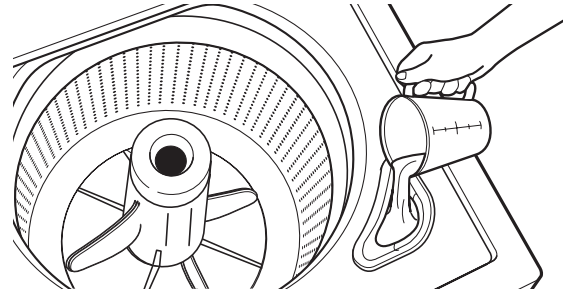

**NOTA:** El usar más blanqueador líquido con cloro de lo recomendado anteriormente puede ocasionar daños en la lavadora con el paso del tiempo.

- c. No agregue detergente ni ningún otro producto químico a la lavadora cuando siga este procedimiento.
- d. Cierre la tapa de la lavadora.
- e. Seleccione el ciclo Normal 14 (modelos de 27") o Super Wash (Lavado Super) (modelos de 24"), temperatura Hot (Alta) y nivel de suciedad Heavy (Profundo).
- f. Jale la perilla de ciclos. Se verterá agua en la lavadora durante un momento y se hará una pausa; la tapa se bloqueará y el ciclo continuará.

**NOTA:** Para obtener los mejores resultados, no interrumpa el ciclo. Si debe interrumpirse el ciclo, empuje hacia dentro la perilla de ciclos.

### Limpieza del depósito del suavizante líquido de telas (en algunos modelos)

1. Quite el depósito sujetando la parte superior con las manos y apretándolo, mientras empuja hacia arriba con los pulgares.
2. Enjuague el depósito bajo el chorro de agua tibia y luego vuelva a colocarlo.

**NOTA:** Para evitar dañar la lavadora o las prendas, no lave la ropa sin el depósito del suavizante líquido de telas en su lugar.

### Limpieza del depósito de blanqueador (en algunos modelos)

Limpie el interior del depósito de blanqueador con un paño limpio y húmedo.

### Cómo limpiar el exterior de la lavadora

Use un paño suave y húmedo o una esponja para limpiar cualquier derrame. Utilice sólo limpiadores o jabones suaves para limpiar las superficies externas de la lavadora.

**IMPORTANTE:** Para evitar dañar el acabado de la lavadora, no use productos abrasivos.

## LIMPIEZA DEL LUGAR DONDE ESTÁ LA LAVADORA/SECADORA

Mantenga el área donde está la lavadora/secadora despejada y libre de artículos que pudieran obstruir el flujo de aire para el funcionamiento adecuado de la lavadora/secadora. Esto incluye despejar las pilas de ropa que estén frente a la lavadora/secadora.

## ⚠ ADVERTENCIA



### Peligro de Explosión

Mantenga los materiales y vapores inflamables, como la gasolina, lejos de la secadora.

Coloque la secadora a un mínimo de 460 mm sobre el piso para la instalación en un garaje.

No seguir estas instrucciones puede ocasionar la muerte, explosión o incendio.

## LIMPIEZA DEL INTERIOR DE LA SECADORA

### Para limpiar el tambor de la secadora

1. Aplique un limpiador líquido doméstico no inflamable al área manchada del tambor y frote con un paño suave hasta que desaparezca la mancha.
2. Limpie el tambor minuciosamente con un paño húmedo.
3. Ponga a funcionar la secadora con una carga de ropa limpia o toallas para secar el tambor.

**NOTA:** Las prendas de colores que destiñen tales como mezclillas o artículos de algodón de colores vivos, pueden teñir el interior de la secadora. Estas manchas no dañan su secadora ni mancharán las cargas futuras de ropa. Seque estos artículos al revés para evitar que se manche el tambor.

## ELIMINACIÓN DE PELUSA ACUMULADA

### En el interior de la carcasa de la secadora

Según el uso de la secadora, se debe quitar la pelusa cada 2 años, o con más frecuencia. La limpieza deberá efectuarla un representante de servicio calificado.

### En el ducto de escape

La pelusa debe ser quitada cada 2 años, o con más frecuencia, de acuerdo con el uso de la secadora.

## LIMPIEZA DEL FILTRO DE PELUSA

### Limpieza de cada carga:

Un filtro obstruido con pelusa puede aumentar el tiempo de secado.

En los modelos de 27", el filtro está localizado en la abertura de la puerta de la secadora.

En los modelos de 24", el filtro está localizado dentro de la secadora en la pared posterior.

### Para limpiar:

1. En los modelos de 27", jale el filtro de pelusa en sentido recto hacia arriba. Quite la pelusa del filtro enrollándola con sus dedos.

En los modelos de 24", quite el filtro de pelusa y la cubierta, y separe la cubierta y el filtro apretando el filtro y jalando la cubierta al mismo tiempo. Quite la pelusa enrollándola con los dedos.

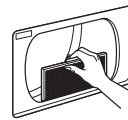

modelos de 27"



modelos de 24"

En todos los modelos, no enjuague ni lave el filtro para quitar la pelusa. La pelusa mojada es difícil de quitar.

2. En los modelos de 27", empuje el filtro de pelusa firmemente de vuelta en su lugar.

En los modelos de 24", vuelva a juntar el filtro y la cubierta y empújelos firmemente hasta que queden en su lugar.

### IMPORTANTE:

- No ponga a funcionar la secadora con un filtro de pelusa flojo, dañado, obstruido o sin él. El hacerlo puede causar un sobrecalentamiento y dañar tanto la secadora como la ropa.
- Si al quitar la pelusa del filtro, ésta cae en la secadora, revise la capota de ventilación y quite la pelusa. Vea "Requisitos de ventilación" en las Instrucciones de instalación.

### Limpieza según la necesidad

Los residuos de detergente de lavandería y suavizante de telas pueden acumularse en el filtro de pelusa. Esta acumulación puede ocasionar tiempos de secado más prolongados para su ropa, o hacer que la secadora se detenga antes de que su carga esté completamente seca. El filtro está obstruido probablemente si se cae la pelusa mientras que la pantalla está en la secadora.

Limpie el filtro de pelusa con un cepillo de nailon cada 6 meses o con más frecuencia si se obstruye debido a la acumulación de residuos.

### Para lavar:

1. Quite la pelusa del filtro enrollándola con sus dedos.
2. Moje ambos lados del filtro de pelusa con agua caliente.
3. Moje un cepillo de nylon con agua caliente y detergente líquido. Talle el filtro de pelusa con el cepillo para quitar la acumulación de residuos.



modelos de 27"



modelos de 24"

4. Enjuague el filtro con agua caliente.
5. Seque meticulosamente el filtro de pelusa con una toalla limpia. Vuelva a colocar el filtro en la secadora.

## CAMBIO DE LA LUZ DEL TAMBOR (en algunos modelos)

1. Desenchufe la secadora o desconecte el suministro de energía.
2. Abra la puerta de la secadora. Localice la cubierta del foco de luz en la pared posterior de la secadora. Quite el tornillo ubicado en la esquina inferior derecha de la cubierta con un destornillador Phillips. Quite la cubierta.

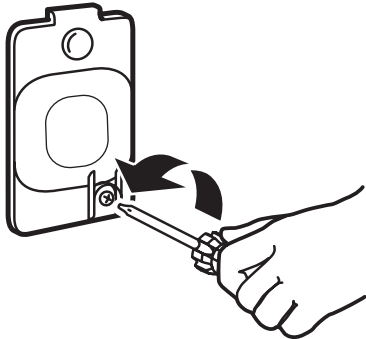

3. Gire el foco en sentido contrario a las manecillas del reloj. Reemplácelo únicamente con un foco para electrodomésticos de 10 vatios. Vuelva a colocar la cubierta en su lugar y asegúrela con el tornillo.
4. Enchufe la secadora o reconecte el suministro de energía.

## CUIDADO PARA LAS VACACIONES, EL ALMACENAJE O EN CASO DE MUDANZA

### Cuidado durante la falta de uso o el almacenamiento

Ponga la lavadora/secadora a funcionar sólo cuando esté en casa. Si va a salir de vacaciones o no va a usar su lavadora/secadora por un tiempo prolongado:

1. Desenchufe la lavadora/secadora o desconecte el suministro de energía.
2. Cierre el suministro de agua a la lavadora para evitar inundaciones debidas a aumentos en la presión del agua.
3. Solamente para las secadoras a gas: Cierre la válvula de cierre a la línea de suministro de gas.
4. Limpie el filtro de pelusa. Vea "Limpieza del filtro de pelusa".

### Cuidado para la mudanza

#### Para lavadoras/secadoras conectadas con cable de suministro eléctrico:

1. Desenchufe el cable de suministro de energía.
2. Asegúrese de que las patas niveladoras estén fijadas en la base de la lavadora/secadora.
3. Continúe con "Para lavadoras" en la columna siguiente.

## ⚠ ADVERTENCIA



### Peligro de Choque Eléctrico

**Desconecte el suministro de energía antes de darle mantenimiento.**

**Vuelva a colocar todos los componentes y paneles antes de hacerlo funcionar.**

**No seguir estas instrucciones puede ocasionar la muerte o choque eléctrico.**

## CUIDADO PARA LAS VACACIONES, EL ALMACENAJE O EN CASO DE MUDANZA (cont.)

### Para lavadoras/secadoras con cableado directo:

1. Apague la electricidad en la caja de fusibles o cortacircuitos.
2. Desconecte el cableado.
3. Asegúrese de que las patas niveladoras estén fijadas en la base de la lavadora/secadora.
4. Continúe con "Para lavadoras" a continuación.

### Para las lavadoras/secadoras a gas:

1. Desenchufe la lavadora/secadora o desconecte el suministro de energía a la misma.
2. Cierre la válvula de cierre en la línea de suministro de gas.
3. Desconecte el tubo de la línea de suministro de gas y quite los accesorios sujetos al tubo de la secadora.
4. Ponga una tapa en la línea abierta del suministro de combustible.
5. Asegúrese de que las patas niveladoras estén fijadas en la base de la lavadora/secadora.
6. Continúe con "Para lavadoras" a continuación.

### Para lavadoras:

1. Cierre ambos grifos de agua. Desconecte y elimine el agua de las mangueras de entrada de agua.
2. Si se va a trasladar la lavadora/secadora durante una temporada de invierno riguroso, siga las instrucciones descritas en "Cuidado para el almacenamiento durante el invierno" antes de la mudanza.
3. Desconecte la manguera de desagüe del sistema de desagüe y drene el agua restante en una olla o cubeta. Desconecte la manguera de desagüe de la parte posterior de la lavadora.
4. Ponga las mangueras de entrada y la manguera de desagüe en el interior de la canasta de la lavadora.
5. Pase el cable eléctrico sobre el borde y colóquelo dentro de la canasta de la lavadora.
6. Coloque la bandeja de empaque de los materiales de envío originales nuevamente en el interior de la lavadora/secadora. Si no cuenta con bandeja de empaque, coloque frazadas o toallas pesadas en la abertura de la canasta. Cierre las tapas/puertas y coloque cinta sobre la misma hacia el frente a la lavadora/secadora. Mantenga las tapas/puertas pegadas con cinta adhesiva hasta que se coloque la lavadora/secadora en su nuevo lugar.

## CUIDADO PARA EL ALMACENAMIENTO DURANTE EL INVIERNO

**IMPORTANTE:** Para evitar daños, instale y guarde la lavadora/secadora en un lugar donde no se congele. Debido a que queda un poco de agua en las mangueras, el congelamiento de la misma podría dañar la lavadora/secadora. Si va a almacenar o mover su lavadora/secadora durante una temporada de invierno riguroso, acondiciónela para el invierno.

### Para acondicionar la lavadora/secadora para el invierno:

1. Cierre ambos grifos de agua; desconecte y escurra el agua de las mangueras de llenado.
2. Vierta un 1 cuarto (1 L) de anticongelante tipo R.V. en la canasta y ponga a funcionar la lavadora en un ciclo de RINSE (Enjuague) durante unos 30 segundos para mezclar el anticongelante con el agua restante.
3. Desenchufe la lavadora/secadora o desconecte el suministro de energía.

## CÓMO REINSTALAR O USAR LA LAVADORA/SECADORA NUEVAMENTE

Para reinstalar la lavadora/secadora después de la falta de uso, vacaciones, mudanza o almacenamiento durante el invierno:

1. Consulte las Instrucciones de instalación para ubicar, nivelar y conectar la lavadora/secadora.
2. Antes de usar la lavadora/secadora nuevamente, póngala a funcionar siguiendo el procedimiento recomendado continuación:

### Para volver a usar la lavadora/secadora:

1. Deje correr el agua por los tubos y las mangueras. Vuelva a conectar las mangueras de entrada de agua. Abra ambos grifos de agua.

En los Estados Unidos

## ⚠️ ADVERTENCIA



### Peligro de Choque Eléctrico

**Conecte a un contacto de pared de conexión a tierra de 3 terminales.**

**No quite la terminal de conexión a tierra.**

**No use un adaptador.**

**No use un cable eléctrico de extensión.**

**No seguir estas instrucciones puede ocasionar la muerte, incendio o choque eléctrico.**

2. Enchufe la lavadora/secadora o reconecte el suministro de energía.
3. Ponga a funcionar la lavadora en el ciclo completo para limpiarla y para quitar el anticongelante, de haberlo usado. Use la mitad de la cantidad recomendada por el fabricante para una carga de tamaño mediano.

## Solución de problemas — Lavadora

Pruebe primero las soluciones sugeridas aquí o visite nuestro sitio de internet en [www.whirlpool.com/product\\_help](http://www.whirlpool.com/product_help) para obtener asistencia y posiblemente evitar una visita de servicio.

Si experimenta lo siguiente	Causas posibles	Solución
<b>Vibración o desequilibrio</b>		
Verifique lo siguiente para la instalación adecuada o vea la sección "Uso de la lavadora".	Es posible que las patas no estén haciendo contacto con el piso y no estén seguras.	Las patas frontales y posteriores deberán hacer contacto firme con el piso y la lavadora/secadora deberá estar nivelada para funcionar adecuadamente. Las tuercas fijadoras deberán estar firmes contra la parte inferior de la carcasa.
	Es posible que la lavadora/secadora no esté nivelada.	Revise si el piso está irregular o hundido. Si el piso no está parejo, el colocar una pieza de madera de 3/4" (19 mm) debajo de la lavadora/secadora reducirá el sonido.
		Vea "Nivelación de la lavadora/secadora" en las Instrucciones de instalación.
	La carga podría estar desequilibrada.	Cargue los artículos secos de modo uniforme en montones flojos alrededor de la pared de la canasta. El agregar artículos mojados o agregar más agua a la canasta podría causar un desequilibrio en la lavadora.
No cargue de manera apretada. Evite lavar un solo artículo.		
		Vea "Guía de ciclos" y "Uso de la lavadora" en este Manual de uso y cuidado.
<b>Ruidos</b>		
Chasquidos o ruidos metálicos	Objetos atrapados en el sistema de desagüe de la lavadora.	Vacíe los bolsillos antes del lavado. Los artículos sueltos, tales como monedas, podrían caer entre la canasta y la tina o bloquear la bomba. Tal vez sea necesario solicitar servicio técnico para quitar los artículos.
		Es normal escuchar el ruido de los artículos de metal en las prendas, tales como broches a presión de metal, hebillas o cierres cuando tocan la canasta de acero inoxidable.
Gorgoteo o zumbido	La lavadora puede estar desaguándose.	Es normal escuchar que la bomba haga un sonido continuo de zumbido, con gorgoteos periódicos o repentinos, a medida que salen los últimos restos de agua durante el ciclo de desagüe.
Zumbido	La lavadora está en giro de detección.	Puede que escuche el zumbido de los giros de detección después de haber puesto en marcha la lavadora. Esto es normal. Los giros de detección tomarán varios minutos antes de que se agregue agua a la lavadora.
<b>Fugas de agua</b>		
Verifique que lo siguiente esté instalado adecuadamente:	La lavadora no está nivelada.	Es posible se salpique agua de la canasta si la lavadora no está nivelada. Verifique que la carga no esté desequilibrada ni se haya cargado apretada.
	Las mangueras de llenado no están bien sujetas.	Apriete la conexión de la manguera de llenado.
	Arandelas de la manguera de llenado.	Cerciórese de que estén debidamente colocadas las cuatro arandelas planas de las mangueras de llenado.
	Conexión de la manguera de desagüe.	Jale la manguera de desagüe de la carcasa de la lavadora y asegúrela correctamente al tubo vertical o tina de lavadero.
		No coloque cinta adhesiva sobre la abertura del desagüe.
Revise la plomería de la casa para ver si hay fugas o si el fregadero o el desagüe está obstruido.		Es posible que el agua se salga de un lavadero o tubo vertical bloqueado. Revise toda la plomería de la casa y fíjese si hay fugas de agua (tinas de lavadero, tubo de desagüe, tubos de agua y grifos).

## Solución de problemas — Lavadora (cont.)

Pruebe primero las soluciones sugeridas aquí o visite nuestro sitio de internet en [www.whirlpool.com/product\\_help](http://www.whirlpool.com/product_help) para obtener asistencia y posiblemente evitar una visita de servicio.

Si experimenta lo siguiente	Causas posibles	Solución
<b>Fugas de agua (cont.)</b>		
Verifique que lo siguiente esté instalado adecuadamente: (cont.)	No se ha cargado la lavadora según lo recomendado.	Una carga desequilibrada puede hacer que la canasta quede desalineada y que salpique agua fuera de la tina. Vea "Uso de su lavadora" para las instrucciones de carga.

### En los Estados Unidos

#### **ADVERTENCIA**



#### **Peligro de Choque Eléctrico**

**Conecte a un contacto de pared de conexión a tierra de 3 terminales.**

**No quite la terminal de conexión a tierra.**

**No use un adaptador.**

**No use un cable eléctrico de extensión.**

**No seguir estas instrucciones puede ocasionar la muerte, incendio o choque eléctrico.**

#### **La lavadora no funciona como se esperaba**

La lavadora no funciona o no llena, la lavadora se detiene	Verifique si hay el suministro adecuado de agua.	Deberán sujetarse ambas mangueras y tener flujo de agua a la válvula de llenado.
		Los grifos de agua fría y caliente deben estar abiertos.
		Revise que los filtros de la válvula de entrada no se hayan obstruido.
		Revise si hay torceduras en las mangueras de entrada, las cuales pueden restringir el flujo de agua.
	Verifique que el suministro eléctrico sea el adecuado.	Enchufe en un contacto de conexión a tierra o reconecte el suministro de energía.
		No use un cable eléctrico de extensión.
		Cerciórese de que haya suministro eléctrico en el contacto.
		Reposicione el cortacircuitos si se ha disparado. Reemplace los fusibles que se hayan quemado. <b>NOTA:</b> Si los problemas continúan, contacte a un electricista.
	Funcionamiento normal de la lavadora.	La puerta deberá estar cerrada para que funcione la lavadora.
		La lavadora hará una pausa durante ciertas fases del ciclo. No interrumpa el ciclo.
La lavadora hace girar la carga en seco durante varios minutos antes de llenarse, para determinar si la carga está equilibrada. Es posible que escuche el zumbido de los giros. Esto es normal.		



## Solución de problemas — Lavadora (cont.)

Pruebe primero las soluciones sugeridas aquí o visite nuestro sitio de internet en [www.whirlpool.com/product\\_help](http://www.whirlpool.com/product_help) para obtener asistencia y posiblemente evitar una visita de servicio.

Si experimenta lo siguiente	Causas posibles	Solución
<b>La lavadora no funciona como se esperaba (cont.)</b>		
La lavadora no funciona o no llena, la lavadora se detiene (cont.)	No se ha cargado la lavadora según lo recomendado.	Saque varios artículos, vuelva a arreglar la carga uniformemente en la canasta, y agregue detergente. Cierre la tapa y jale la perilla de ciclos para poner la lavadora en marcha.
		No agregue más de 1 o 2 artículos adicionales después de que haya comenzado el ciclo para evitar colocar la ropa apretada o que se produzca un desequilibrio.
La lavadora no desagua/ exprime, las cargas todavía están mojadas	Es posible que los artículos pequeños hayan quedado atrapados en la bomba o entre la canasta y la tina, lo que puede enlentecer el desagüe.	Vacíe los bolsillos y use bolsas para prendas para los artículos pequeños.
	Se utilizó un ciclo con una velocidad baja de exprimido.	Los ciclos con velocidades de exprimido más bajas quitan menos agua que los ciclos con velocidades de exprimido más altas. Use el ciclo/la velocidad de exprimido recomendado para la prenda. Para remover el agua adicional de la carga, seleccione Spin (Exprimido). Tal vez deba reacomodarse la carga para permitir una distribución uniforme de la carga en la canasta.
	No se ha cargado la lavadora según lo recomendado.	El cargar apretadamente o las cargas desequilibradas no permitirán que la lavadora exprima correctamente, dejando la carga más mojada de lo normal. Vea "Uso de la lavadora" para obtener recomendaciones sobre cómo cargar.
	Revise la plomería para ver si está instalada correctamente la manguera de desagüe. La manguera de desagüe se extiende dentro del tubo vertical más de 4,5" (114 mm).	Revise la manguera de desagüe para ver si está instalada correctamente. Use el molde de la manguera de desagüe y sujételo bien al tubo vertical o a la tina. No ponga cinta adhesiva sobre la abertura del desagüe. Baje la manguera de desagüe si el extremo está a más de 96" (2,4 m) por encima del piso. Quite lo que esté obstruyendo la manguera de desagüe.
	Hay demasiado detergente, ocasionando espuma excesiva que enlentece o detiene el desagüe y el exprimido.	Mida siempre el detergente y siga las instrucciones del mismo para su carga. Para quitar el exceso de espuma, seleccione Rinse & Spin (Enjuague & exprimido). No agregue detergente.
El nivel del agua parece demasiado bajo o la lavadora parece no llenarse por completo	La parte superior del agitador está mucho más alta que el nivel más alto del agua.	Esto es normal y es necesario para que la ropa se mueva libremente.
Las prendas no están cubiertas de agua por completo	Esta lavadora usa bastante menos agua que las lavadoras tradicionales de carga superior.	Es posible que las prendas no estén cubiertas de agua por completo.
Manchas de sequedad en la carga después del ciclo	Esta lavadora usa bastante menos agua que las lavadoras tradicionales de carga superior.	Lave una carga más pequeña o seleccione la opción Deep Water Wash (Lavado de nivel profundo de agua).
	Los exprimidos a alta velocidad quitan mayor humedad que los de las lavadoras tradicionales de carga superior.	Las altas velocidades de exprimido, combinadas con el flujo de aire durante el exprimido final, pueden hacer que partes de los artículos que están cerca de la parte superior de la carga se sequen durante el exprimido final. Esto es normal.

## Solución de problemas — Lavadora (cont.)

Pruebe primero las soluciones sugeridas aquí o visite nuestro sitio de internet en [www.whirlpool.com/product\\_help](http://www.whirlpool.com/product_help) para obtener asistencia y posiblemente evitar una visita de servicio.

Si experimenta lo siguiente	Causas posibles	Solución
<b>La lavadora no funciona como se esperaba (cont.)</b>		
Temperaturas incorrectas o equivocadas de lavado o enjuague	Verifique si hay el suministro adecuado de agua.	<p>Verifique de que no estén invertidas las mangueras de entrada de agua caliente y agua fría.</p> <p>Ambas mangueras deberán sujetarse a la lavadora y al grifo, y deberán tener flujo de agua caliente y fría a la válvula de entrada.</p> <p>Revise que los filtros de la válvula de entrada no estén obstruidos.</p> <p>Enderece las torceduras que pueda haber en las mangueras.</p>
	Temperaturas de lavado con control de ahorro de energía.	Esta lavadora usa temperaturas de agua y enjuague más frías que su lavadora anterior. Esto incluye lavados con agua no tan tibia ni tan caliente.
La carga no está enjuagada	Verifique si hay el suministro adecuado de agua.	Verifique de que no estén invertidas las mangueras de entrada de agua caliente y agua fría.
		Deberán sujetarse ambas mangueras y tener flujo de agua a la válvula de llenado.
		Deberán estar abiertos los grifos de agua fría y caliente.
		Es posible que estén obstruidos los filtros de la válvula de entrada en la lavadora.
	Enderece las torceduras que pueda haber en la manguera de entrada.	
Se está usando demasiado detergente.	Es posible que la espuma ocasionada por usar mucho detergente impida que la lavadora funcione correctamente. Mida siempre el detergente y siga las instrucciones del mismo según el tamaño de la carga y el nivel de suciedad.	
No se ha cargado la lavadora según lo recomendado.		La lavadora es menos eficaz en el enjuague cuando la carga está apretada.
		Cargue las prendas de modo uniforme en montones flojos alrededor de la pared de la canasta.
		La lavadora no enjuagará bien si la carga está apretada. Cargue solamente con artículos secos.
		Use el ciclo diseñado para las telas que se van a lavar.
		Agregue solamente 1 o 2 artículos después de que haya comenzado la lavadora.
Hay arena, pelo de mascotas, pelusa, etc. en la carga después del lavado	La arena, pelo de mascotas, pelusa o los restos de detergente o blanqueador excesivos pueden requerir enjuague adicional.	Aumente el ajuste de Soil Level (Nivel de suciedad).
La carga está enredada	No se ha cargado la lavadora según lo recomendado.	Vea la sección "Uso de la lavadora".
		Seleccione un ciclo con una acción de lavado y velocidad de exprimido más lenta; los artículos estarán más mojados que aquéllos que usan un exprimido a velocidad más alta.
		<p>Cargue las prendas de modo uniforme en montones flojos alrededor de la pared de la canasta.</p> <p>Reduzca los enredos mezclando diferentes tipos de artículos en la carga. Use el ciclo recomendado para el tipo de prendas que se van a lavar.</p>

## Solución de problemas — Lavadora (cont.)

Pruebe primero las soluciones sugeridas aquí o visite nuestro sitio de internet en [www.whirlpool.com/product\\_help](http://www.whirlpool.com/product_help) para obtener asistencia y posiblemente evitar una visita de servicio.

Si experimenta lo siguiente	Causas posibles	Solución	
<b>La lavadora no funciona como se esperaba (cont.)</b>			
No limpia ni quita las manchas	No se ha cargado la lavadora según lo recomendado.	<p>La lavadora es menos eficaz en el enjuague cuando la carga está apretada.</p> <p>Cargue las prendas de modo uniforme en montones flojos alrededor de la pared de la canasta. Cargue solamente con artículos secos.</p> <p>Agregue solamente 1 o 2 artículos después de que haya comenzado la lavadora.</p>	
	Agregado de detergente sobre la carga.	Agregue el detergente, los productos Oxi y el blanqueador no decolorante al fondo de la canasta antes de poner las prendas en la misma.	
	Se está usando demasiado detergente.	Es posible que la espuma ocasionada por usar mucho detergente impida que la lavadora funcione correctamente. Mida siempre el detergente y siga las instrucciones del fabricante según el tamaño de la carga y el nivel de suciedad.	
	No está usando el ciclo correcto para el tipo de tela.	<p>Use una opción de ciclo con nivel de suciedad más alto y temperatura de lavado más caliente para mejorar la limpieza.</p> <p>Use el ciclo Heavy (Profundo) para una limpieza intensa.</p>	
	No está usando los depósitos (en algunos modelos)	<p>Utilice los depósitos para evitar manchas de blanqueador con cloro y suavizante de telas.</p> <p>Cargue los depósitos antes de comenzar un ciclo.</p> <p>No agregue productos directamente a la carga.</p>	
	No está lavando los colores similares juntos.	Lave los colores similares juntos y quite la carga inmediatamente después de que se termine el ciclo, para evitar la transferencia de tinte.	
	Funcionamiento incorrecto del depósito (en algunos modelos)	El depósito está obstruido.	Use solamente blanqueador con cloro líquido en el depósito para el blanqueador. Use solamente suavizante de telas en el depósito del suavizante de telas.

## Solución de problemas — Lavadora (cont.)

Pruebe primero las soluciones sugeridas aquí o visite nuestro sitio de internet en [www.whirlpool.com/product\\_help](http://www.whirlpool.com/product_help) para obtener asistencia y posiblemente evitar una visita de servicio.

Si experimenta lo siguiente	Causas posibles	Solución
<b>La lavadora no funciona como se esperaba (cont.)</b>		
Daños en las telas	Había objetos filosos en los bolsillos durante el ciclo de lavado.	Vacíe los bolsillos, cierre los zípers, los broches de presión y los corchetes antes del lavado para evitar enganches y rasgaduras.
	Es posible que se hayan enredado los cordones y las fajas.	Ate todos los cordones y las fajas antes de comenzar a lavar la carga.
	Los artículos pueden haberse dañado antes del lavado.	Remiende lo que esté roto y descosido antes del lavado.
	Si la carga está apretada, las telas pueden dañarse.	Cargue las prendas de modo uniforme en montones flojos alrededor de la pared de la canasta. Cargue solamente con artículos secos.
		Use el ciclo diseñado para las telas que se van a lavar. Seleccione la opción Deep Water Wash (Lavado de nivel profundo de agua) para cargas voluminosas como sábanas o ropa de cama.
		Agregue solamente 1 ó 2 artículos después de que haya comenzado la lavadora.
	El blanqueador líquido con cloro puede haberse agregado incorrectamente.	No vierta el blanqueador líquido con cloro directamente en la carga. Limpie los derrames del blanqueador.
		El blanqueador no diluido daña los tejidos. No use más de lo recomendado por el fabricante.
No coloque los artículos sobre el depósito del blanqueador (en algunos modelos) cuando ponga o quite la ropa de la lavadora.		
Tal vez no se hayan seguido las instrucciones de las etiquetas de las prendas.	Lea y siga siempre las instrucciones de la etiqueta de cuidado proporcionadas por el fabricante de la prenda.	
Olores	No se ha hecho el mantenimiento mensual según lo recomendado.	Vea “Cuidado de la lavadora” en “Mantenimiento de la lavadora”.
		Descargue la lavadora en cuanto termine el ciclo.
	Se está usando demasiado detergente.	Cerciórese de medirlo correctamente. Siga siempre las indicaciones del fabricante.
	Vea la sección “Cuidado de la lavadora”.	
No se disuelve el paquete de detergente de lavandería de una dosis única	Se está agregando el paquete de detergente de lavandería de modo incorrecto.	Cerciórese de que el paquete de detergente de lavandería se agregue a la canasta de la lavadora antes de agregar las prendas. No agregue el paquete al depósito. Siga las instrucciones del fabricante para evitar que se dañen las prendas.

## Solución de problemas — Secadora

Pruebe primero las soluciones sugeridas aquí o visite nuestro sitio de internet en [www.whirlpool.com/product\\_help](http://www.whirlpool.com/product_help) para obtener asistencia y posiblemente evitar una visita de servicio.

Si experimenta lo siguiente	Causas posibles	Solución
<b>La secadora no funciona como se esperaba</b>		
Las prendas no se secan satisfactoriamente o los tiempos de secado son demasiado largos	Filtro de pelusa obstruido con pelusa.	El filtro de pelusa debe ser limpiado antes de cada carga.
	Se ha seleccionado un ciclo Fluff Air (Esponjar).	Seleccione el ciclo correcto para el tipo de prendas que se van a secar. Vea "Guía de ciclos".
	La carga es demasiado voluminosa y pesada para secarse con rapidez.	Separe la carga de modo que pueda rotar libremente.
	El ducto de escape o la capota de ventilación exterior está obstruido con pelusa, restringiendo el flujo del aire.	Ponga a funcionar la secadora unos 5 a 10 minutos. Ponga su mano debajo de la capota de ventilación exterior para verificar el movimiento del aire. Si no lo siente, limpie la pelusa del sistema de ventilación o reemplace el ducto de escape con uno de metal pesado o de metal flexible. Asegúrese de que el ducto de escape no esté aplastado ni retorcido. Vea las Instrucciones de instalación.
	Las hojas del suavizante de telas están bloqueando la rejilla.	Use únicamente una hoja de suavizante de telas y úsela una sola vez.
	El ducto de escape no tiene el largo correcto.	Controle el ducto de escape para verificar que no sea demasiado largo o no dé demasiadas vueltas. Una ventilación larga aumentará el tiempo de secado. Asegúrese de que el ducto de escape no esté aplastado ni retorcido. Vea las Instrucciones de instalación.
	El diámetro del ducto de escape no es del tamaño correcto.	Use un material de ventilación de 4" (102 mm) de diámetro.
	La secadora está ubicada en una habitación cuya temperatura está por debajo de 45°F (7°C).	El funcionamiento apropiado de los ciclos de la secadora requiere temperaturas superiores a 45°F (7°C).
	La secadora está ubicada en un clóset sin la apertura adecuada.	Las puertas del armario deben tener aberturas de ventilación en la parte superior e inferior de la puerta. La parte anterior de la secadora necesita un mínimo de 1" (25 mm) de espacio y, para la mayoría de las instalaciones, la parte posterior necesita 5" (127 mm). Vea las Instrucciones de instalación.
La secadora no funciona	La puerta no está cerrada por completo.	Cerciérese de que la puerta de la secadora esté bien cerrada.
	No se presionó por suficiente tiempo o con firmeza el botón PUSH TO START (Empuje para poner en marcha).	Oprima y sostenga el botón PUSH TO START (Empuje para poner en marcha) hasta que oyes el movimiento del tambor de la secadora.
	Hay un fusible de la casa fundido o se disparó el cortacircuitos.	Las secadoras eléctricas utilizan 2 fusibles o cortacircuitos domésticos. El tambor quizás rote pero sin calor. Reemplace ambos los fusibles o reposicione el cortacircuitos. Si el problema continúa, llame a un electricista.
	Fuente de suministro eléctrico incorrecta.	Las secadoras eléctricas requieren un suministro eléctrico de 240 voltios. Verifique con un electricista calificado.
	Tipo de fusible equivocada.	Utilice un fusible de acción retardada.
Sonidos raros	La secadora no se utilizó por cierto tiempo.	Si la secadora ha estado en desuso por una temporada, podrá oírse un ruido de golpeteo durante los primeros minutos de funcionamiento.
	Una moneda, botón o sujetapapeles atrapado entre el tambor y la parte frontal o trasera de la secadora.	Revise los bordes frontales y posteriores del tambor para verificar si hay objetos pequeños. Limpie los bolsillos antes del lavado.
	Es una secadora a gas.	El chasquido de la válvula de gas es un sonido de funcionamiento normal.
	Las cuatro patas no están instaladas o la secadora no están nivelada de frente hacia atrás y de lado a lado.	La secadora puede vibrar si no está instalada adecuadamente. Vea las Instrucciones de instalación.

## Solución de problemas — Secadora (cont.)

Pruebe primero las soluciones sugeridas aquí o visite nuestro sitio de internet en [www.whirlpool.com/product\\_help](http://www.whirlpool.com/product_help) para obtener asistencia y posiblemente evitar una visita de servicio.

Si experimenta lo siguiente	Causas posibles	Solución
<b>La secadora no funciona como se esperaba (cont.)</b>		
Sonidos raros (cont.)	La ropa está enredada o hecha un ovillo.	Si la carga está hecha un ovillo, ésta rebotará haciendo vibrar a la secadora. Separe los artículos de la carga y reinicie la secadora.
Sin calor	Hay un fusible de la casa fundido o se disparó el cortacircuitos.	El tambor quizás rote pero sin calor. Las secadoras eléctricas utilizan 2 fusibles o cortacircuitos domésticos. Reemplace el fusible o reposicione el cortacircuitos. Si el problema continúa, llame a un electricista.
	Válvula de la línea de suministro cerrada.	En el caso de secadoras a gas, la válvula no está abierta en la línea de suministro.
	Fuente de suministro eléctrico incorrecta.	Las secadoras eléctricas requieren un suministro eléctrico de 240 voltios. Verifique con un electricista calificado.
El tiempo del ciclo es demasiado corto	El ciclo automático termina muy rápido.	Quizás la carga no está haciendo contacto con las bandas del sensor. Nivele la secadora.
		Use Timed Drying (Secado programado) para cargas muy pequeñas. Cambie el ajuste del nivel de secado en los ciclos Automatic Dry (Secado automático). Aumentar o disminuir el nivel de secado cambiará la cantidad de tiempo de secado en un ciclo.
Pelusa en la carga	El filtro de pelusa está obstruido.	El filtro de pelusa debe ser limpiado antes de cada carga.
Manchas en la carga o en el tambor	No se usó de modo apropiado el suavizante de telas para secadoras.	Agregue las hojas del suavizante de telas para secadora al comienzo del ciclo. Las hojas del suavizante de telas que se agregan a una carga parcialmente seca pueden manchar las prendas.
		Las manchas en el tambor son causadas por los tintes en las prendas (habitualmente los pantalones de mezclilla). Éstas no se transferirán a otras prendas.
Las cargas están arrugadas	No se quitó la carga de la secadora al terminar el ciclo.	Seleccione la característica de Tumble Press® para hacer girar la carga sin calor, para evitar las arrugas.
	Se sobrecargó la secadora.	Seque cargas menos voluminosas que puedan rotar con libertad para reducir la ocasión de la formación de las arrugas.
Olores	Pintó, tiñó o barnizó recientemente en el área donde se encuentra su secadora.	Si es así, ventile el área. Cuando los olores y el humo se hayan ido del área, vuelva a lavar la ropa y luego séquela.
	La secadora eléctrica se está usando por primera vez.	El nuevo elemento calefactor eléctrico puede emitir un olor. El olor desaparecerá después del primer ciclo.
La carga está demasiado caliente	Los artículos de lavado se quitaron de la secadora antes del final del ciclo.	Deje que termine el ciclo de Cool Down (Enfriamiento) antes de quitar las prendas de la secadora. La carga se enfría lentamente en todos los ciclos para reducir las arrugas y hacer que la carga sea más fácil de manipular. Es posible que los artículos que se han quitado antes del Cool Down (Enfriamiento) queden muy calientes al tacto.
	Un ciclo con temperatura alta se ha usado.	Seleccione una temperatura más baja y use un ciclo de secado automático. Estos ciclos detectan el nivel de humedad en la carga y se apagan cuando la carga alcanza el grado de sequedad seleccionado. Esto reduce el exceso de secado.

# GARANTÍA LIMITADA DE LOS PRODUCTOS DE LAVANDERÍA WHIRLPOOL®

ADJUNTE SU RECIBO AQUÍ. SE REQUIERE LA PRUEBA DE COMPRA PARA OBTENER SERVICIO BAJO LA GARANTÍA.

Tenga a mano la siguiente información cuando llame al Centro para la eXperiencia del cliente:

- Nombre, dirección y número de teléfono
- Número de modelo y de serie
- Una descripción clara y detallada del problema
- Prueba de compra incluido el nombre y la dirección del distribuidor o vendedor

## SI NECESITA SERVICIO TÉCNICO:

1. Antes de contactarnos para obtener servicio, determine si el producto requiere reparación. Algunas consultas pueden atenderse sin servicio técnico. Tómese unos minutos para revisar la sección de Solución de problemas o Problemas y soluciones del Manual de uso y cuidado, escanee el código QR que se encuentra a la derecha para acceder a los recursos adicionales o visite [https://www.whirlpool.com/product\\_help](https://www.whirlpool.com/product_help).
2. Todos los servicios bajo la garantía los brindan exclusivamente Prestadores autorizados de servicio de Whirlpool. Para EE.UU. y Canadá, dirija todas las solicitudes de servicio bajo la garantía a:



[https://www.whirlpool.com/product\\_help](https://www.whirlpool.com/product_help)

### Centro para la eXperiencia del cliente de Whirlpool

**En EE.UU., llame al 1-800-253-1301. En Canadá, llame al 1-800-807-6777.**

Si usted se encuentra fuera de los cincuenta Estados Unidos y Canadá, póngase en contacto con su distribuidor autorizado de Whirlpool para determinar si corresponde otra garantía.

## GARANTÍA LIMITADA DE UN AÑO

### LO QUE ESTÁ CUBIERTO

### LO QUE NO ESTÁ CUBIERTO

Durante un año a partir de la fecha de compra, siempre y cuando este electrodoméstico principal se instale y se le dé un uso y mantenimiento de conformidad con las instrucciones adjuntas o provistas con el producto, Whirlpool Corporation o Whirlpool Canada LP (en lo sucesivo denominado "Whirlpool"), se hará cargo del costo de las piezas especificadas de fábrica y del trabajo de reparación para corregir defectos en los materiales o en la mano de obra, existentes en el momento de la compra de este electrodoméstico principal o reemplazará, a su entera discreción, el producto. En caso de reemplazo, el electrodoméstico estará bajo garantía por el tiempo restante del periodo de garantía de la unidad original.

SU ÚNICO Y EXCLUSIVO RECURSO SEGÚN LOS TÉRMINOS DE ESTA GARANTÍA LIMITADA SERÁ EL DE REPARAR EL PRODUCTO SEGÚN SE ESTIPULA EN LA PRESENTE. El servicio deberá ser suministrado por una compañía de servicio designada por Whirlpool. Esta garantía limitada es válida solamente en Estados Unidos o en Canadá y se aplica solamente cuando el electrodoméstico principal se use en el país en el que se ha comprado. Esta garantía limitada entrará en vigor a partir de la fecha de la compra del consumidor original. Se requiere una prueba de la fecha de compra original para obtener servicio bajo esta garantía limitada.

1. Uso comercial, no residencial o familiar múltiple o uso diferente del indicado en las instrucciones del usuario, del operador o de instalación publicadas.
2. Instrucción a domicilio sobre cómo usar el producto.
3. Servicio para corregir el mantenimiento o la instalación incorrecta del producto, la instalación que no esté de acuerdo con los códigos eléctricos o de plomería o corrección de plomería o instalación eléctrica doméstica (por ejemplo, instalación eléctrica, fusibles o mangueras de entrada de agua del hogar).
4. Piezas de consumo (por ejemplo, focos de luz, baterías, filtros de agua o de aire, etc.).
5. Conversión del producto de gas natural a gas L.P. o cambio del sentido de apertura de las puertas del electrodoméstico.
6. Daño causado por accidente, uso indebido, abuso, incendio, inundación, actos fortuitos o el empleo de productos no aprobados por Whirlpool.
7. Reparaciones a piezas o sistemas para corregir el daño o los defectos del producto a causa de reparaciones por servicio no autorizado, alteraciones o modificaciones en el electrodoméstico.
8. Daños estéticos, incluyendo rayaduras, abolladuras, desportilladuras u otro daño al acabado del electrodoméstico a menos que el mismo sea debido a defectos en los materiales o la mano de obra y se le informe a Whirlpool en un lapso de 30 días.
9. Decoloración, herrumbre u oxidación de las superficies producto de entornos corrosivos o cáusticos que incluyen, entre otras cosas, altas concentraciones de sal, humedad elevada o exposición a productos químicos.
10. Recogida o entrega. Este producto está destinado para ser reparado en su hogar.
11. Gastos de viaje o de transporte para prestar servicio en lugares remotos en los cuales no haya disponible un técnico de servicio autorizado por Whirlpool.
12. Remoción o reinstalación de electrodomésticos en lugares inaccesibles o dispositivos empotrados (por ejemplo, adornos, paneles decorativos, pisos, armarios, islas, mostradores, paredes, etc.) que interfieran con el servicio, la remoción o el reemplazo del producto.
13. Servicio técnico o piezas para electrodomésticos con números de serie/modelo originales removidos, alterados o no identificados con facilidad.

**El costo de la reparación o del reemplazo bajo estas circunstancias excluidas correrá por cuenta del cliente.**

---

### **EXCLUSIÓN DE GARANTÍAS IMPLÍCITAS**

LAS GARANTÍAS IMPLÍCITAS, INCLUYENDO CUALQUIER GARANTÍA IMPLÍCITA DE COMERCIABILIDAD O GARANTÍA IMPLÍCITA DE CAPACIDAD PARA UN PROPÓSITO PARTICULAR, SERÁN LIMITADAS A UN AÑO O AL PERÍODO MÁS CORTO PERMITIDO POR LEY. Algunos estados y provincias no permiten la limitación de la duración de garantías implícitas de comercialización o aptitud, de modo que la limitación arriba indicada quizás no le corresponda. Esta garantía le otorga derechos legales específicos, y es posible que usted tenga también otros derechos que varían de un estado a otro o de una provincia a otra.

---

### **EXCLUSIÓN DE DECLARACIONES FUERA DE LA GARANTÍA**

Whirlpool no hace declaraciones acerca de la calidad, durabilidad o necesidad de servicio técnico o reparación de este electrodoméstico principal aparte de las declaraciones incluidas en esta Garantía. Si usted desea una garantía con una duración más prolongada o más completa que la garantía limitada que se incluye con este electrodoméstico principal, deberá dirigirse a Whirlpool o a su distribuidor acerca de la compra de una garantía extendida.

---

### **LIMITACIÓN DE RECURSOS; EXCLUSIÓN DE DAÑOS INCIDENTALES Y CONSECUENTES**

SU ÚNICO Y EXCLUSIVO RECURSO SEGÚN LOS TÉRMINOS DE ESTA GARANTÍA LIMITADA SERÁ EL DE REPARAR EL PRODUCTO SEGÚN SE ESTIPULA EN LA PRESENTE. WHIRLPOOL NO SE RESPONSABILIZARÁ POR DAÑOS INCIDENTALES O CONSECUENTES. Algunos estados y provincias no permiten la exclusión o limitación de daños incidentales o consecuentes, de modo que estas limitaciones y exclusiones quizás no le correspondan. Esta garantía le otorga derechos legales específicos, y es posible que usted tenga también otros derechos que varían de un estado a otro o de una provincia a otra.

---

03/14



# Notas

# Notas

## Ayuda o servicio técnico

Antes de llamar para solicitar ayuda o servicio técnico, sírvase consultar “Solución de problemas” o visite [www.whirlpool.com/help](http://www.whirlpool.com/help). Esto le podría ahorrar el costo de una visita de servicio técnico.

Si considera que aún necesita ayuda, siga las instrucciones que aparecen a continuación.

Cuando llame, tenga a mano la fecha de compra y el número completo del modelo y de la serie de su electrodoméstico. Esta información nos ayudará a atender mejor a su pedido.

### Si necesita piezas de repuesto o para pedir accesorios

Recomendamos que use solamente piezas especificadas de fábrica FSP®. Estas piezas encajarán bien y funcionarán bien ya que están fabricadas con la misma precisión empleada en la fabricación de cada electrodoméstico nuevo de WHIRLPOOL®.

**Para conseguir piezas de repuesto FSP®, para obtener asistencia en su localidad o para accesorios:**

Whirlpool Corporation Customer eXperience Center  
**1-800-253-1301** [www.whirlpool.com](http://www.whirlpool.com)

**1-800-442-9991** (Accesorios)  
[www.whirlpool.com/accessories](http://www.whirlpool.com/accessories)

Whirlpool Canada LP  
Customer eXperience Centre  
**1-800-807-6777**  
[www.whirlpool.ca](http://www.whirlpool.ca)

O bien llame al centro de servicio designado más cercano a su localidad o vea el directorio telefónico de las Páginas amarillas.

### Nuestros consultores ofrecen ayuda para

#### En los EE.UU.

- Características y especificaciones de nuestra línea completa de electrodomésticos.
- Información sobre la instalación.
- Asistencia especializada para el consumidor (habla hispana, problemas de audición, visión limitada, etc.).

#### En los EE.UU. y Canadá

- Procedimientos de uso y mantenimiento.
- Venta de accesorios y partes para reparación.
- Recomendaciones con distribuidores locales, distribuidores de partes para reparación y compañías que otorgan servicio. Los técnicos de servicio designados por Whirlpool® están capacitados para cumplir con la garantía de producto y ofrecer servicio una vez que la garantía termine, en cualquier lugar de los Estados Unidos y Canadá.

Usted puede escribir con cualquier pregunta o preocupación a:

Whirlpool Corporation  
Customer eXperience Center  
553 Benson Road  
Benton Harbor, MI 49022-2692

Customer eXperience Centre  
Whirlpool Canada LP  
Unit 200-6750 Century Ave  
Mississauga, Ontario L5N 0B7

Por favor incluya en su correspondencia un número de teléfono en el que se le pueda localizar durante el día.

## Assistance or Service

Before calling for assistance or service, please check "Troubleshooting" or visit [www.whirlpool.com/help](http://www.whirlpool.com/help). It may save you the cost of a service call. If you still need help, follow the instructions below.

When calling, please know the purchase date and the complete model and serial number of your appliance. This information will help us to better respond to your request.

### If you need replacement parts or to order accessories

We recommend that you use only FSP® Factory Specified Parts.

These parts will fit right and work right because they are made with the same precision used to build every new WHIRLPOOL® appliance.

#### To locate FSP® replacement parts, assistance in your area, or accessories:

Whirlpool Corporation Customer eXperience Center

**1-800-253-1301** [www.whirlpool.com](http://www.whirlpool.com)

**1-800-442-9991** (Accessories)

[www.whirlpool.com/accessories](http://www.whirlpool.com/accessories)

Whirlpool Canada LP

Customer eXperience Centre

**1-800-807-6777**

[www.whirlpool.ca](http://www.whirlpool.ca)

or call your nearest designated service center or refer to your Yellow Pages telephone directory.

### Our consultants provide assistance with

#### In the U.S.A.

- Features and specifications on our full line of appliances.
- Installation information.
- Specialized customer assistance (Spanish speaking, hearing impaired, limited vision, etc.).

#### In the U.S.A. and Canada

- Use and maintenance procedures.
- Accessory and repair parts sales.
- Referrals to local dealers, repair parts distributors, and service companies. Whirlpool designated service technicians are trained to fulfill the product warranty and provide after-warranty service, anywhere in the United States and Canada.

You can write with any questions or concerns at:

Whirlpool Corporation  
Customer eXperience Center  
553 Benson Road  
Benton Harbor, MI 49022-2692

Customer eXperience Centre  
Whirlpool Canada LP  
Unit 200-6750 Century Ave  
Mississauga, Ontario L5N 0B7

Please include a daytime phone number in your correspondence.

## Assistance ou Service

Avant de faire un appel pour assistance ou service, veuillez vérifier la section "Dépannage" ou consulter [www.whirlpool.com/help](http://www.whirlpool.com/help). Cette vérification peut vous faire économiser le coût d'une visite de réparation.

Si vous avez encore besoin d'aide, suivre les instructions ci-dessous.

Lors d'un appel, veuillez connaître la date d'achat et les numéros au complet de modèle et de série de votre appareil. Ces renseignements nous aideront à mieux répondre à votre demande.

### Si vous avez besoin de pièces de rechange ou pour commander des accessoires

Si vous avez besoin de commander des pièces de rechange, nous vous recommandons d'utiliser seulement des pièces spécifiées par l'usine FSP®. Ces pièces conviendront et fonctionneront bien parce qu'elles sont fabriquées selon les mêmes spécifications précises utilisées pour construire chaque nouvel appareil WHIRLPOOL®.

#### Pour trouver des pièces de rechange FSP®, de l'aide ou des accessoires dans votre région :

Whirlpool Canada LP Centre pour l'eXpérience de la clientèle  
**1-800-807-6777** [www.whirlpool.ca](http://www.whirlpool.ca)

ou contacter votre centre de réparation désigné le plus proche, ou encore consulter les Pages Jaunes.

### Nos consultants fournissent l'assistance pour :

- Procédés d'utilisation et d'entretien.
- Vente d'accessoires et de pièces de rechange.
- Les références aux concessionnaires, compagnies de service de réparation et distributeurs de pièces de rechange locaux. Les techniciens de service désignés par Whirlpool sont formés pour remplir la garantie des produits et fournir un service après la garantie, partout au Canada.

### Pour plus d'assistance

Vous pouvez nous soumettre toute question ou problème en écrivant à l'adresse ci-dessous :

Centre pour l'eXpérience de la clientèle  
Whirlpool Canada LP  
Unit 200-6750 Century Ave  
Mississauga, Ontario L5N 0B7

Dans votre correspondance, veuillez indiquer un numéro de téléphone où on peut vous joindre dans la journée.